



SRB **UPUTSTVO ZA UPOTREBU**



**Bušilica sa podešavanjem
obrtnog momenta SES 280-20
010280021**



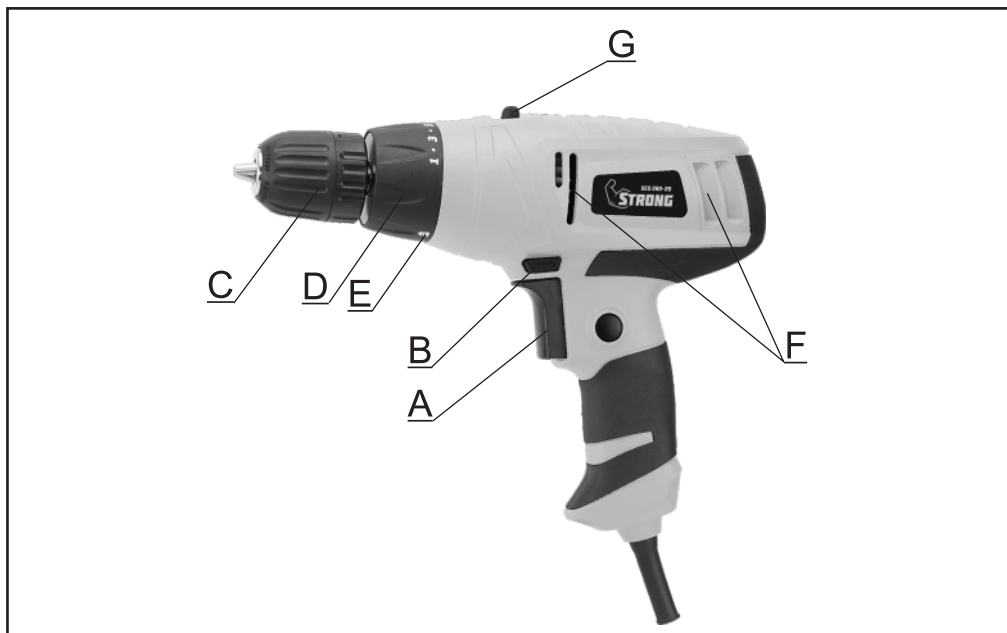

Opis uređaja

- A Prekidač Uključeno/Isključeno sa kontrolom brzine
- B Poluga za promenu smera obrtanja
- C Stezna glava bez ključa (brza)
- D Prsten za podešavanje obrtnog momenta
- F Otvori za ventilaciju
- G Prekidač za mehaničku promenu brzine (I-II)

3

START

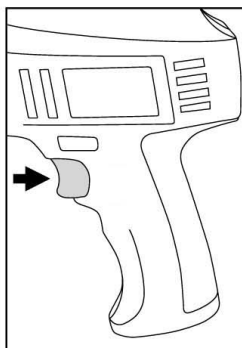

STOP

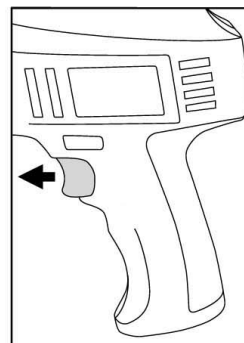

5

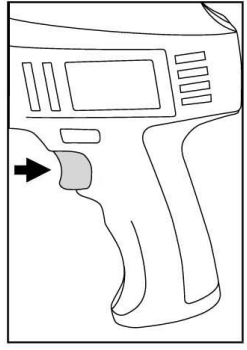
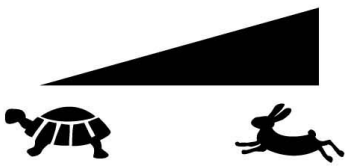

6

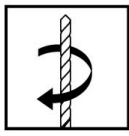
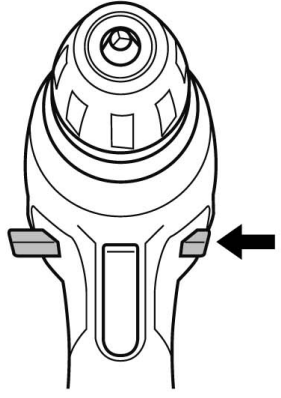
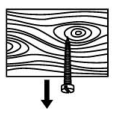
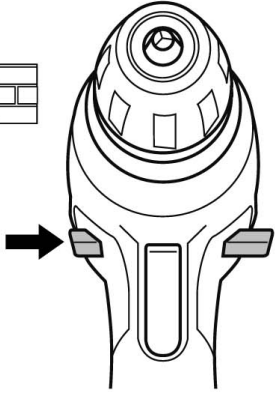
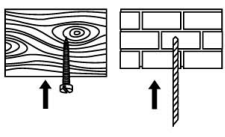

7

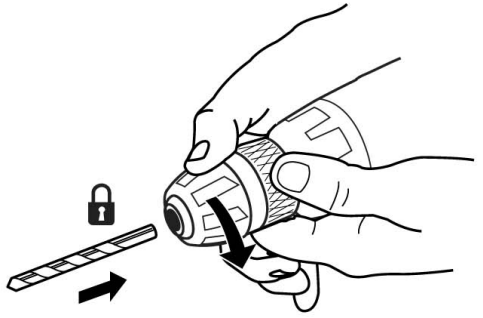
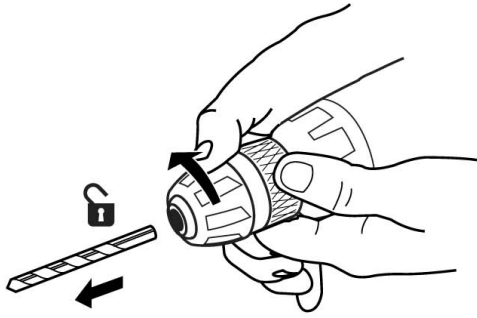

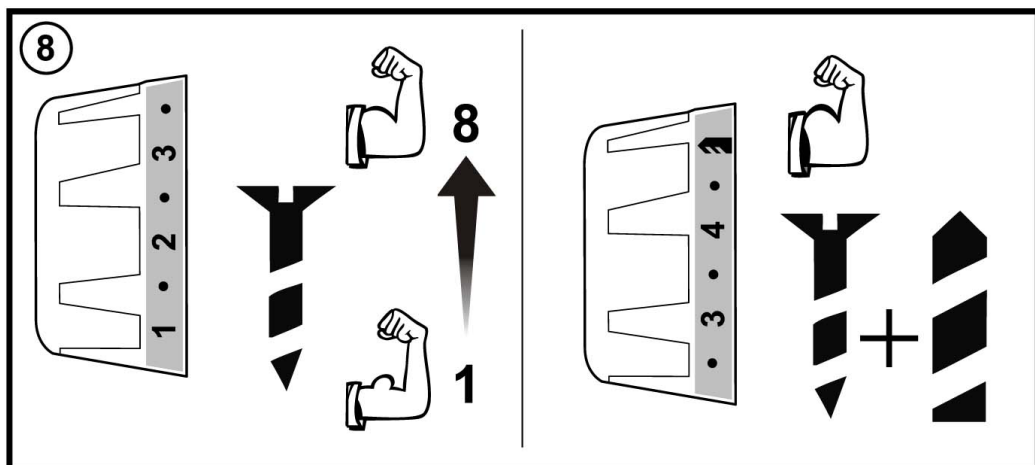

Piktogrami koji se nalaze u ovom uputstvu i njihovo značenje



Upozorenje – Pročitajte uputstva za upotrebu kako bi se smanjio rizik od povreda.



Nosite zaštitu za uši. Uticaj buke može da uzrokuje gubitak sluha.



Nosite masku za zaštitu od prašine. Kod obrade drveta i drugih materijala može da nastane prašina opasna po zdravlje. Ne sme da se obrađuje materijal koji sadrži azbest!



Nosite zaštitne naočare. Varnice koje pršte tokom rada ili iver, opiljak i prašina koji izlaze iz uređaja mogu da uzrokuju gubitak vida.



Pažnja! Kod korišćenja uređaja morate se pridržavati propisa o bezbednosti kako biste sprečili povrede i štete. Stoga pažljivo pročitajte ova uputstva za upotrebu i bezbednosne napomene. Dobro ih sačuvajte tako da Vam informacije u svako doba budu na raspolaganju. Ako biste ovaj uređaj trebali da predate drugim licima, prosledite im i ova uputstva za upotrebu i bezbednosne napomene. Ne preuzimamo odgovornost za štete koje bi nastale zbog nepridržavanja ovih uputstava za upotrebu i bezbednosnih napomena.

Sigurnosna uputstva

Odgovarajuća sigurnosna uputstva pronaći ćete u priloženoj knjižici.

Upozorenje!

Pročitajte sve bezbednosne napomene i uputstva. Propusti kod pridržavanja bezbednosnih napomena i uputstava mogu da prouzrokuju el.udar, požar i/ili teške povrede. Sačuvajte sve bezbednosne napomene i uputstva za buduće korišćenje.

Sadržaj isporuke

- Otvorite pakovanje i pažljivo izvadite uređaj.
- Uklonite materijal za pakovanje kao i delove za bezbednost pakovanja i uređaja ako postoje.
- Proverite da li je sadržaj isporuke potpun.
- Prekontrolišite da li na uređaju i delovima pribora ima transprotnih oštećenja.

PAŽNJA

Uređaj i materijal za pakovanje nisu dečje igračke! Deca ne smeju da se igraju plastičnim kesama, folijama i sitnim delovima! Postoji opasnost da ih progutaju i tako se uguše!!

Namensko korišćenje

Bušilica sa podešavanjem obrtnog momenta je namenjena za odvrtnanje i zavrtanje vijaka u drvetu, limu i plastici uz korišćenje odgovarajućih nastavaka, kao i bušenju rupa u drvetu, metalu i plastici uz korišćenje odgovarajućih burgija (slika dole).

Mašina sme da se koristi samo prema svojoj nameni. Svako drugačije korišćenje koje nije u skladu s namenom smatraće se zloupotrebom. Za štete ili povrede bilo koje vrste koje iz toga proizlaze odgovoran je korisnik, a ne proizvođač.

Molimo da obratite pažnju na to da naš uređaj nije konstruisan za korišćenje u komercijalne svrhe kao ni u zanatu i industriji. Ne preuzimamo reklamaciju ako se uređaj koristi u zanatskim ili industrijskim pogonima i sličnim delatnostima.

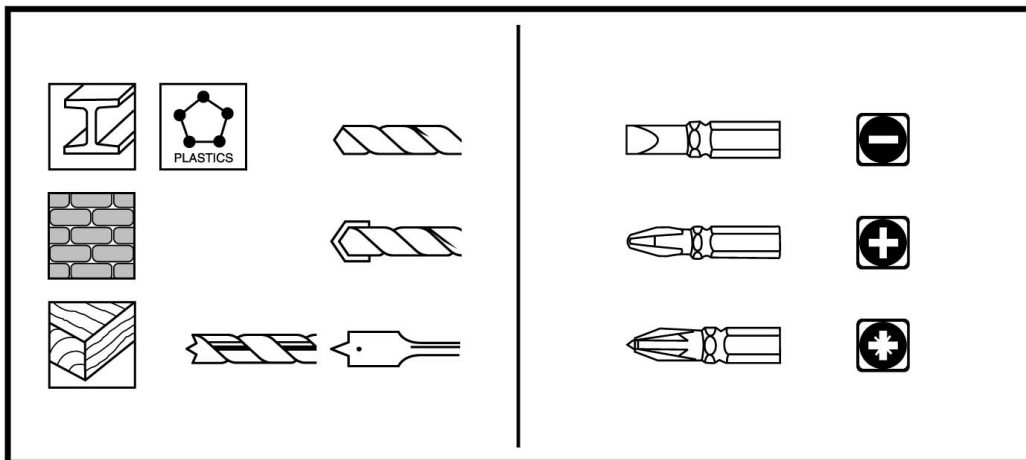

Tehnički podaci

Napon:	230V~ 50Hz
Snaga:	280 W
Broj obrtaja I brzina:	0-370 /min
Broj obrtaja II brzina:	0-1050 /min
Prečnici bušenja:	
Drvo:	10 mm
Plastika:	6 mm
Gvožđe:	6 mm
Prihvat stezne glave:	10 mm
Max. obrtni moment za zavrtnanje:	15.5 Nm
Obrtni moment kod bušenja:	20 Nm
Smer obrtanja:	Levi/Desni
Klasa zaštite:	II / 

Buka i vibracije

Vrednosti buke i vibracija utvrđene su u skladu sa normom EN 60745.

Nivo zvučnog pritiska L_{pA} : 92 dB(A)

Nesigurnost K_{pA} : 3 dB

Nivo zvučne snage L_{WA} : 103 dB(A)

Nesigurnost K_{WA} : 3 dB

Nosite zaštitu za sluh. Buka može da utiče na gubitak sluha.

Ukupne vrednosti vibracija (vektorska suma triju pravaca) utvrđene su u skladu sa normom EN 60745.

Bušenje drveta

Vrednost emisije vibracija $a_n = 1.5 \text{ m/s}^2$

Nesigurnost $K = 0.3 \text{ m/s}^2$

Bušenje metala

Vrednost emisije vibracija $a_n = 1,7 \text{ m/s}^2$

Nesigurnost $K = 0.3 \text{ m/s}^2$

Dodatne informacije u vezi električnih alata**Upozorenje!**

Navedena vrednost emisije vibracija izmerena je prema normiranom postupku kontrole i može da se promeni, zavisno od načina korišćenja električnih alata, a u izuzetnim slučajevima može biti i veća od navedene vrednosti. Pomenuta vrednost emisije vibracija može se koristiti u svrhu upoređivanja električnog alata jedne firme sa električnim alatom neke druge firme. Navedena vrednost emisije vibracija može takođe da se koristi za početnu procenu ugrožavanja zdravlja.

Ograničite stvaranje buke i vibracija na minimum!

- Koristite samo besprekorne uređaje.
- Redovno održavajte i čistite uređaj.
- Prilagodite svoj način rada uređaju.
- Ne preopterećujte uređaj.

- Prema potrebi pošaljite uređaj na kontrolu u ovlašćeni servis.
- Ako uređaj ne upotrebljavate, onda ga isključite iz električne mreže.
- Nosite zaštitne rukavice.

Ostali rizici

Čak i kada se ovi električni alati koriste propisno, uvek postoje i neki drugi rizici. Sledeće opasnosti mogu nastati u vezi s izvedbom i konstrukcijom električnog alata:

- Oštećenja pluća, ako se ne nosi odgovarajuća maska za zaštitu od prašine.
- Oštećenja sluha, ako se ne nosi odgovarajuća zaštita za sluh.
- Zdravstvene poteškoće koje nastanu kao posledica vibracija na šaku-ruku, ako se uređaj koristi tokom dužeg vremena ili se nepropisno koristi i održava.

Lična bezbednost

- Budite pažljivi, pazite šta radite i idite razumno na posao sa električnim alatom. Ne koristite aparat, kada ste umorni ili pod uticajem droga, alkohola ili lekova. Trenutak nepažnje kod upotrebe aparata može dovesti do ozbiljnih povreda.
- Nosite ličnu zaštitnu opremu. Uvek nosite zaštitu za oči. Zaštitna oprema kao što su maske za prašinu, ne klizajuće sigurnosne cipele, šlem ili zaštita sluha koja se koristi u odgovarajućim uslovima, smanjujete rizik od povreda.
- Izbegavajte nenamerno puštanje u rad. Uverite se da je prekidač u položaju "Isključeno" pre nego što ga priključite na električnu mrežu.
- Ne držite prst na prekidaču dok nosite električni alat jer može doći do nenamernog pokretanja uređaja.
- Uklonite sav alat i pribor za podešavanje iz okoline pre nego što pokrenete uređaj. Alat ili ključevi mogu biti zahvaćeni i nekontrolisano odbačeni od strane rotirajućih delova uređaja što može dovesti do povreda.
- Ne precenjajte sebe. Stojte uvek stabilno i u ravnoteži. Ovo omogućava bolju kontrolu nad uređajem u neočekivanim situacijama.
- Oblačite se propisno. Ne nosite široku odeću ili nakit. Držite kosu, odelo i rukavice podalje od pokretnih delova. Opušteno odelo, nakit ili duža kosa mogu biti zahvaćeni od strane rotirajućih delova uređaja.
- Ako se uređaj može povezati na sistem za usisavanje i sakupljanje prašine, uverite se da su dobro povezani i ispravni. Upotreba usisavača za prašinu može smanjiti opasnosti od štetnosti prašine.

Pre puštanja u pogon

Pre uključivanja proverite odgovaraju li podaci na kontrolnoj pločici uređaja vrednostima vaše električne mreže. Pre nego počnete da podešavate uređaj, izvucite utikač iz električne utičnice.

Zamena mrežnog kabla

Ako se ošteti mrežni priključni kabl ovog uređaja, mora da ga zameni ovlašćeni servis, kako bi se izbegle opasnosti.

Čišćenje, održavanje

Pre svih radova čišćenja izvucite mrežni utikač.

Čišćenje

- Zaštitne naprave, otvore za ventilaciju i kućište motora čistim od prašine i prljavštine. Obrišite uređaj čistom krpom ili ga izduvajte komprimovanim vazduhom pod niskim pritiskom.
- Preporučujemo da uređaj očistite nakon svake upotrebe.
- Redovito čistite uređaj vlažnom krpom sa malo blage sapunice. Ne koristite abrazivna za čišćenje ni rastvarače; ona mogu oštetiti plastične delove uređaja. Vodite računa da u unutrašnjost uređaja ne dospe voda.

Održavanje

U unutrašnjosti uređaja nema delova koje treba održavati.

Skladištenje

Uređaj i njegov pribor spremite na tamno i suvo mesto zaštićeno od smrzavanja, kojem deca nemaju pristup. Optimalna temperatura za čuvanje je između +5 i +30°C. Električni alat čuvajte u originalnom pakovanju.

Tokom rada

- Izbegavajte zaustavljanje električnog uređaja dok je pod opterećenjem.
- Uklanjanje prašine i strugotine sa električnog alata dok je u pogonu, strogo je zabranjeno.
- Pre početka sa radom, proverite da li na mestu bušenja postoje skriveni električni vodovi, vodovodne ili gasne instalacije. Kontakt vašeg alata sa živom strujom može izazvati električni šok kao i oštećenja.
- Koristite samo oštre burgije i bez oštećenja, tako će te bolje i lakše ubaviti posao.
- Upotreba modifikovanih ne nestandardnih burgija je strogo zabranjena.
- Ne koristite preterani pritisak prilikom rada jer može doći do zaglavlivanja i preopterećenja motora.
- Ne dozvolite da se burgija zaglavi u materijalu. Ako se to desi, nemojte pokušavati da je oslobodite snagom motora. To može dovesti do oštećenja uređaja.
- Udaranje bušilice da bi se odglavio alat u materijalu je strogo zabranjeno.

Postavljanje alata i pribora u električni alat (slika 7)

- Ne sastavljajte previše tanke burgije i pribor u steznu glavu kako ne biste oštetili navoj stezne glave.
- Dugotrajno korišćenje burgije može da je zagreje i obavezno koristite rukavice da biste je skinuli.
- Kada koristite električni alat kao odvijač, koristite magnetni držač za pouzdanu blokadu bita.

Regulator obrtnog (zateznog) momenta (slika 8)

- Okrenite regulator obrtnog momenta u jedan od položaja čija vrednost odgovara vašoj nameni.
- Ako vršite bušenje, regulator podesite u položaj . U ovom položaju je kvačilo obrtnog momenta isključeno i **nikada** ovaj položaj ne koristite za zavrtnje ili

odvrtnje jer može doći do trajnog oštećenja sklopa kvačila.

Napomena: Podešavanje stepena obrtnog momenta vršiti samo kada je bušilica potpuno zaustavljena.

Uključivanje/isključivanje i podešavanje broja obrtaja (slike 3, 5)

- Za pokretanje uređaja pritisnite prekidač (A), a za zaustavljanje otpustite do kraja prekidač (A).
- Podešavanje brzine se vrši pritiskom na taster prekidača. Slabiji pritisak obezbeđuje manji broj obrtaja a veći pritisak veće brojeve obrtaja. Broj obrtaja se može regulisati od 0 do maksimalnog broja obrtaja.

Mehanička promena brzine

- Postavite prekidač (G) u položaj "I"-brzina od 0 do 370 /min.
- Postavite prekidač (G) u položaj "II"-brzina od 0 do 1050 /min.

Napomena: ove promene mogu da se vrše samo kada je bušilica potpuno taustavljena.

Promena smera obrtaja (slika 6)

Promenu smeru obrtaja vršiti samo kada je bušilica potpuno zaustavljena, u protivnom će doći do ozbiljnog oštećenja uređaja.

Rotacija u smeru kazaljke na satu

- Gurnite preklopnik za promenu smeru obrtaja u desno. Služi za zavrtnje i bušenje.

Rotacija u smeru suprotnom od kazaljke na satu

- Gurnite preklopnik za promenu smeru obrtaja u levo. Služi za odvrtnje.

Preporuke za lakši rad

- Redovno podmazujte burgiju sa mašinskim uljem kod buđenja metala (osim obojenih metala).
- Kod bušenja rupa većeg prečnika, prvo izbušite rupu manjeg prečnika pa tek onda na odgovarajući prečnik.
- Kod zavrtnja vijaka u drvo, prvo predbušite rupu na mesto gde ide vijak sa burgijom od 2/3 prečnika vijka.

Održavanje

Čišćenje i održavanje

Vaš uređaj uvek nakon upotrebe prebrišite suvom mekom krpom od prašine. Nikada ne koristite abrazivna ili nagrizajuća sredstva za čišćenje plastičnih delova uređaja.

Zaštita životne sredine



Nakon isteka radnog veka uređaja, ne odlažite ga skupa sa kućnim otpadom, nego ga odnesite u vama najbliži centar za reciklažu. Takođe, tako uradite i sa nepotrebnom ambalažom. Na taj način ćete doprineti očuvanju životne sredine i obezbediti sirovine za buduću proizvodnju.

NAPOMENA: Ovo uputstvo je rađeno isključivo za srpsko tržište i kao takvo je originalno.

UPUTSTVO IZDAO: Woby Haus d.o.o., Braće Ribnikar 55, 21000 Novi Sad, Srbija

EC Deklaracija o usaglašenosti

Mi proizvođač,

Woby Haus

Braće Ribnikar 55, 21000 Novi sad, Srbija

ovim izjavljujemo da je mašina opisana u nastavku u skladu sa relevantnim osnovnim bezbednosnim i zdravstvenim zahtevima EU direktiva, kako u svom osnovnom dizajnu i konstrukciji, tako i u verziji koju smo stavili u promet. Ova izjava prestaje da važi ako se mašina modifikuje bez našeg prethodnog odobrenja.

Relevantne EU direktive:

- EMC direktiva 2014/30/EU
- MD direktiva 2006/42/EC

Naziv mašine: **Bušilica**

Tip/Model: **SES 280-20**

Robna marka: **Strong**

Glavne karakteristike: **Napon: 230-240V~50Hz; Klasa zaštite II; Snaga: 280W; Ø10mm; Broj obrtaja: 0-370/0-1050/min**

Za ovaj model izdati su sertifikati: 220400833HZH-V1 i 220400832HZH-V1

od strane: Intertek Testing Services Zhejiang Ltd., Hangzhou Branch

16 No. 1 Ave., Xiasha Economic Development District, Hangzhou 310018, N.R. Kina.

Primenjeni usaglašeni standardi:

EN IEC 55014-1:2021

EN 62841-1:2015+AC:15

EN IEC 55014-2:2021

EN 62841-2-4:2018+A11:2019

EN IEC 61000-3-2:2019+A1:2021

EN 61000-3-3:2013+A1:2019+A2:2021

Sva tehnička dokumentacija se nalazi u sedištu kompanije Woby Haus, Braće Ribnikar 55, 21000 Novi Sad, Srbija.

Lice odgovorno za tehničku dokumentaciju je gospodin Stevan Borić.

Novi Sad,

Datum: 04.08.2022

Zdravko Popović

Direktor

PRAVA POTROŠAČA

Poštovani potrošači,

Kupili ste proizvod: **BUŠILICA SA PODEŠ.OBRITNOG MOMENTA**,

koji je uvezlo **WOBY HAUS DOO**, Braće Ribnikar 55, 21000 Novi Sad,

tip: **SES 280-20**, fabrički broj: _____, datum proizvodnje _____.

Datum fiskalnog računa: _____, broj fiskalnog računa: _____.

Naziv i adresa trgovca i pečat: _____

(M.P.)

DA BISTE UVEK ZNALI SVOJA PRAVA U VEZI SA SAOBRAZNOŠĆU PROIZVODA KOJI STE KUPILI, A I RADI LAKŠE IDENTIFIKACIJE PROIZVODA I DATUMA PRODAJE, PREPORUČUJEMO VAM DA SAČUVATE OVAJ DOKUMENT!

Ovom kupovinom stekli ste sva prava o saobraznosti propisana članom 50. – 52. Zakona o zaštiti potrošača („Službeni glasnik RS“ br. 62/2014) koja ovaj proizvod sadrži.

Ako roba koju ste kupili nije saobrazna ugovoru, obratite se trgovcu kod koga ste robu kupili, u roku od **2 godine** od dana kupovine i imate pravo da zahtevate da Vam otkloni nesaobraznost u primerenom roku, opravkom ili zamenom bez naknade, ili ukoliko ne ostvarite pravo na opravku, ili zamenu u primerenom roku, imate pravo da raskinete ugovor (povraćaj novca).

Trgovac kome ste izjavili reklamaciju dužan je da Vam odgovori najkasnije u roku od 8 dana od dana prijema reklamacije, sa izjašnjenjem o podnetom zahtevu i predlogom njegovog rešavanja.

U slučaju prihvatanja reklamacije, sve troškove potrebne za otklanjanje nesaobraznosti proizvoda, kao i troškove prevoza nesaobraznog proizvoda, snosi će trgovac.

Za sve informacije i u cilju što bržeg i efikasnijeg rešavanja eventualnih problema, preporučujemo Vam usluge ovlašćenog servisa koji je naveden u Uputstvu za upotrebu.

U svrhu što bolje i kvalitetnije eksploatacije ovog proizvoda, molimo Vas da proizvod koristite u skladu sa uputstvom za upotrebu kao i da ga ne izlažete uslovima koji mogu da onemoguće ili umanje saobraznost (prašina, vlaga, toplota, pad, udar i slični uslovi ili faktori).

Ovim dokumentom prestaje važnost svih garantnih dokumenata koje eventualno dobijete prilikom kupovine, a nalaze se upakovani uz robu.

NAPOMENA: Ovaj proizvod je namenjen isključivo za kućnu upotrebu i tretira se kao hobi alat. Svaka reklamacija za koju se ustanovi da je nastala upotrebom u profesionalne svrhe, smatraće se zloupotrebom i odstupanjem od predviđene namene i biće odbijena.

Ovaj alat je namenjen ISKLJUČIVO ZA KUĆNU UPOTREBU i kao takvog ga treba koristiti

**Potrošači molimo Vas da obratite pažnju
na sledeće tačke i pojave o kojima treba voditi računa
i izbegavati ih tokom upotrebe uređaja:**

1. Nestručna upotreba ili zloupotreba koja uzrokuje preopterećenje uređaja usled dejstva prekomerne sile (pregorevanje rotora ili statora) ili upotreba neodgovarajućih alata za datu mašinu (npr. veće burgije ili alata nego što je to predviđeno...).
2. Oštećenja nastala usled dejstva stranih tela (npr. peska, prašine, kamenja, vlage i sl.).
3. Oštećenja nastala kao rezultat nemara korisnika, neredovnog održavanja i čišćenja alata.
4. Oštećenja nastala usled nepridržavanja uputstva za upotrebu ili pogrešnog korišćenja, kao i usled normalnog predviđenog trošenja habanjem prilikom normalne upotrebe.
5. Oštećenja nastala padom, udarom ili dejstvom agresivnog hemijskog ili toplotnog dejstva.
6. Oštećenja nastala usled nedovoljnog ili neredovnog čišćenja otvora za ventilaciju.
7. Ukoliko je alat delimično ili potpuno otvaran od strane neovlašćenih lica ili servisa, kao i neovlašćeni zahvati na električnoj instalaciji uređaja.
8. Oštećenja nastala usled priključivanja na energetska mrežu u kojoj je napon manji ili veći od propisanog za optimalan rad mašine.
9. Ukoliko fabrička etiketa sa osnovnim podacima o mašini nedostaje ili je usled nepravilnog odnosa prema alatu pohabana do nečitljivosti ili neprepoznatljivosti.

Nije predviđeno da ovaj aparat upotrebljavaju osobe (uključujući i decu) sa smanjenim fizičkim, motoričkim i mentalnim sposobnostima ili osobe ograničenih znanja i iskustava bez prisustva osobe zadužene za njihovu bezbednost, odnosno staranje.

Deca se ne smeju igrati ovakvim aparatima.

SERVISER:

WOBY HAUS d.o.o.
NOVI SAD
Rumenački put bb
Tel: 021/ 22-16-990
Fax: 021/ 22-16-957
e-mail: servis@wobyhaus.co.rs

UVOZNIK:

WOBY HAUS d.o.o.
NOVI SAD
Braće Ribnikar 55
Tel: 021/ 47-222-12
Fax: 021/ 47-222-17
e-mail: info@wobyhaus.co.rs

Proizvođač: Woby Haus d.o.o., Braće Ribnikar 55, 21000 Novi Sad, Srbija