

Womax

PREMIUM

SRB

UPUTSTVO ZA UPOTREBU

Bušilica akumulatorska vibraciona
(bez baterije i punjača)

GP-ABB S20 LI



BL

BRUSHLESS
(motor bez četkica)

[P20]



712.202.06

Slika A



Slika 1



Slika 2



Slika 3



Slika 4

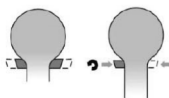

Slika 1A



Slika 5

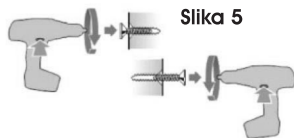

Pozicija manje brzine



Slika 6

Pozicija veće brzine



Opis uređaja Slika A

1. Stezna glava bez ključa
2. Prsten za podešavanje obrtnog momenta
3. Preklopnik za izbor opsega broja obrtaja (I-II)
4. Prekidač uključeno/isključeno sa potenciometrom za regulaciju brzine
5. Baterija (**nije sastavni deo isporuke**)
6. Preklopnik za izbor smera obrtaja
7. Led svetlo
8. Dugme za oslobađanje baterije
9. Metalna zakačka za pojas

Tehnički podaci

Napon baterije: -	-----	20 V DC
Broj obrtaja bez opterećenja:		
I brzina: -	-----	0-500 o/min
II brzina: -	-----	0-1800 o/min
Prihvatač stezne glave: -	-----	0.8-13 mm
Maksimalni obrtni moment: -	-----	50 Nm
Broj podešavanja obrtnog momenta: -	-----	19+2
Maksimalni prečnici bušenja:		
Drvo: -	-----	Ø 25 mm
Metal: -	-----	Ø 8 mm
Cigla: -	-----	Ø 10 mm
Nivo buke:		
Nivo zvučnog pritiska $L_{pA} \pm K_{pA}$: -	-----	77±3.0 dB(A)
Nivo zvučne snage $L_{WA} \pm K_{WA}$: -	-----	88±3.0 dB(A)
Nivo vibracija (bez/sa vibracijom): -	-----	2.823±1.5 m/s ²
Klasa izolacije: -	-----	- II
Smer obrtanja: -	-----	- Levi/Desni
Automatski stop: -	-----	- DA
Tip baterije: -	-----	Li-Ion Sistem P20
Tip motora: -	-----	- Bez četkica



Za pokretanje ovog alata koristite samo Womax Premium litijum-jonske baterije serije **P20**:

- Womax Premium baterija **P20 2.0Ah** - 712.202.01

- Womax Premium baterija **P20 4.0Ah** - 712.202.02

- Womax Premium baterija **P20 5.0Ah** - 712.202.03

Za punjenje navedenih baterija koristite samo Womax Premium punjače **712.202.04** (GP-LG S20-2.4) i



712.202.05 (GP-LG S20-4.2). **Baterija i punjač nisu sastavni deo isporuke sa alatom - prodaju se posebno!**

Opšti bezbednosni uslovi







Napomena! Upoznajte se sa svim dole navedenim uputstvima. Nepoštovanje ovih uputstava i upozorenja može dovesti do električnog udara, požara ili povreda. Pojam električnog alata koji se koristi u uputstvima primenjuje se na sve alate koji se napajaju električnom strujom, kako žičani tako i baterijski. **Pridržavajte se navedenih instrukcija!**

Radno mesto

- Radno mesto mora biti pravilno osvetljeno i čisto. Nered i slaba osvetljenost mogu biti uzrok nesreća.
-  Nemojte raditi sa električnim alatom u eksplozivnim sredinama ili onima koje sadrže zapaljive tečnosti, gasove ili isparenja. Električni alati stvaraju varnice, koje mogu izazvati požar u slučaju kontakta sa zapaljivim gasovima ili isparenjima.
-  Ne dozvolite deci i licima koja nisu upoznata sa ovim uputstvom da budu u blizina radnog mesta. Nedostatak koncentracije može dovesti do gubitka kontrole nad alatom.

Električna bezbednost

-  Utikaç kabla za napajanje mora odgovarati strujnoj utičnici. Ne menjajte utikač. Nemojte koristiti nikakve adaptere kako bi prilagodili utikač u utičnicu. Nemodifikovani utikač koji odgovara utičnici smanjuje rizik od električnog udara.
- Izbegavajte kontakt sa uzemljenim površinama, kao što su vodovodne cevi, radijatori, frižideri, električni šporeti i sl. Ako je vaše telo uzemljeno, povećava se rizik od električnog udara.
-  Nemojte izlagati električne alate kiši ili vlazi. Voda i vlaga koja ulazi u električni alat povećava rizik od električnog udara.
-  Ne zloupotrebljavajte kabl za napajanje. Ne koristite kabl za napajanje za nošenje alata ili za vađenje utikača iz električne utičnice.
-  Izbegavajte kontakt kabla za napajanje sa vrelim površinama, uljima, oštrim površinama i pokretnim elementima. Oštećenje kabla za napajanje povećava rizik od električnog udara.
- U slučaju da se radi na otvorenom, neophodno je koristiti produžne kablove dizajnirane za rad na otvorenom. Upotreba ispravnog produžnog kabla omogućava smanjenje rizika od električnog udara.

Lična bezbednost

- Započnite rad u dobrim fizičkim i psihološkim uslovima. Obratite pažnju na ono što radite. Ne radite sa električnim alatom ako ste umorni ili pod dejstvom lekova, alkohola ili droga. Čak i trenutna nepažnja tokom rada može dovesti do ozbiljnih povreda.
-  Uvek koristite ličnu zaštitnu opremu. Uvek nosite zaštitne naočare. Korišćenje lične zaštitne opreme, kao što su maske za zaštitu od prašine, zaštitne cipele, kacige i zaštita sluha, omogućava smanjenje rizika od ozbiljnih povreda.
- Izbegavajte slučajno i nenamerno pokretanje električnog alata. Uverite se da je prekidač u položaju isključeno, pre nego što ga priključite na električnu mrežu. Nikada ne držite prst na prekidaču za uključivanje jer može doći do nenamernog starta uređaja, što može izazvati ozbiljne povrede.
- Pre pokretanja električnog alata, uklonite iz okruženja sav sitni alat i pribor. Alat i pribor mogu biti zahvaćeni od strane rotirajućih delova uređaja i nekontrolisano odbačeni, što može dovesti do povreda. elementi alata mogu dovesti do ozbiljnih povreda.
- Stojte uvek stabilno i u ravnoteži. To će omogućiti kontrolu nad električnim alatom u slučaju nepredviđenih situacija tokom rada.
- Nosite zaštitnu odeću. Ne nosite labavu odeću ili nakit. Držite kosu, odeću, nakit i rukavice dalje od pokretnih elemenata električnog alata. Labava odeća, nakit ili duga kosa mogu biti zahvaćeni od strane pokretnih delova električnog uređaja i izazvati ozbiljne povrede.
- Koristite opremu za skupljanje prašine ili usisivače za prašinu, ako je alat opremljen takvim adapterom.

Upotreba uređaja za skupljanje prašine smanjuje rizik od ozbiljnih povreda.

Posebne mere predostrožnosti pri upotrebi baterijskog električnog alata

- Pre nego što postavite bateriju u uređaj, proverite da li je prekidač isključen. Postavljanje baterije kada je prekidač uključen može dovesti do nezgode.
-  Koristite isključivo punjač koji preporučuje proizvođač. Korišćenje punjača dizajniranog za drugu vrstu baterije može biti uzrok požara ili eksplozije baterije.
- Električni baterijski alat se mora koristiti isključivo sa baterijom koju propisuje proizvođač. Upotreba druge baterije može dovesti do požara ili povreda.
- Kada se baterija ne koristi, ona mora biti odvojena od metalnih predmeta kao što su spajalice za papir, kovani novac, ekseri, vijci ili drugi mali metalni elementi, koji bi mogli kratko spojiti kontakte na bateriji. Kratko spojeni kontakti na bateriji baterije mogu izazvati opekotine ili požar.
- U nepovoljnim okolnostima može doći do curenja tečnosti iz baterije. Izbegavajte kontakta sa tom tečnošću. U slučaju slučajnog kontakta sa tečnom materijom iz baterije, isperite mesto kontakta čistom vodom. U slučaju kontaktatečnosti iz baterije sa očima, odmah potražite medicinsku pomoć. Tečnosti iz baterije može dovesti do iritacije ili opekotina.
- Tokom rada uvek držite uređaj za izolovani rukohvat. Na taj način će te izbeći opasnost od električnog udara u slučaju kontakta alata sa skrivenim električnim vodovima.

Popravka i servis

- Ovaj uređaj popravljajte i servisirajte isključivo u ovlašćenom servisu uz upotrebu originalnih rezervnih delova. To će osigurati adekvatnu sigurnost rada električnog alata i produžiti njegov radni vek.

Priprema za rad



Pažnja!

Sve operacije pomenute u ovoj tački moraju biti realizovane sa isključenom napajanjem-bateriju morate odvojiti od alata!

Podešavanje brzine rotacije i izbor obrtnog momenta

- Ovaj uređaj ima mehanički menjač sa dve brzine (3). U zavisnosti od vrste posla koji radite odaberite jednu od dve brzine. Položaj sa manjom brzinom rotacije (I) preporučuje se za zavrtnanje i odvrtnanje vijaka, dok se za bušenje preporučuje položaj sa većim brojem obrtaja (II).
- Jačina obrtnog momenta se podešava pomoću prstena (2) koji se nalazi iza stezne glave (1). Što je broj podešavanja veći, veći je i obrtni moment. Nemojte postavljati veći obrtni moment nego što je neophodno za vrstu posla koji radite. U suprotnom, ovo može dovesti do uništavanja navoja. U slučaju zavrtnanja vijka direktno u materijal, eksperimentalno birajte odgovarajući obrtni moment, provodeći test na probnom komadu. Ako ne znate koji je maksimalni obrtni moment potreban za određeni posao, trebalo bi da podesite najmanju vrijednost i onda ga povećavajte, dok ne postignete odgovarajuću vrednost za svoj rad. Ako odvijać dostigne maksimalni obrtni moment, sigurnosno kvačilo će se aktivirati i tada bi trebalo da zaustavite zatezanje.
- Vaš uređaj je opremljen i funkcijom za vibraciono bušenje. Na prstenu za podešavanje obrtnog momenta, ova funkcija je označena simbolom čekića. Ako podesite prsten na simbol čekića, ovo će pokrenuti mehanizam vibracionog bušenja. Bušenje sa ovom funkcijom treba koristiti za bušenje u cigli, a nikako za bušenje u drvetu, metalu ili plastici.
- U slučaju kada koristite alat za bušenje rupa, trebate podesiti prsten (2) na simbol bušilice ili čekića. Ova dva položaja će isključiti sigurnosno kvačilo i maksimalni obrtni moment će se preneti na burgiju.

Upozorenje!

Nikada ne koristite ova dva položaja (burgija ili čekić) kada vršite operaciju zavrtnanja ili odvrtnanja, jer je u tom slučaju isključeno sigurnosno kvačilo i neće moći da reaguje na preopterećenje. Ovakav postupak dovodi do trajnog oštećenja uređaja.

Postavljanje burgije u samostezajuću glavu

- Izaberite odgovarajuću burgiju prema vrsti materijala i prečnika koji želite da izbušite ili odgovarajući nosač bita, ako radite odvrtnanje ili zavrtnanje.

- Otpustite čeljust stezne glave rukom dovoljno da može stati burgija ili nosač bita.
- Ubacite burgiju ili nosač bita u otvor čeljusti stezne glave. Ručno zategnite steznu glavu, dok se ne zategne čvrsto.
- Ako vršite bušenje, podesite prsten (2) na položaj burgije ili čekića, u zavisnosti koji materijal bušite i koju vrstu burgije koristite.
Ako vršite odvrtnje ili zavrtanje, pomoću odgovarajućeg bita, tada podesite prsten na jedan od brojeva koji odgovara jačini obrtnog momenta prema vašoj potrebi.

Podešavanje smera rotacije

- Postavite preklopnik za izbor smera rotacije (6) u položaj „R“ za rotaciju u desno (zavrtanje i bušenje).
- Postavite preklopnik za izbor smera rotacije (6) u položaj „L“ za rotaciju u levo (odvrtnje).

Pažnja!

Smer rotacije može se promeniti samo ako je uređaj isključen i potpuno zaustavljen. Zabranjeno je menjati smer rotacije tokom rada uređaja.

Priprema za rad

Pre početka sa radom:

- Učvrstite materijal koj obrađujete pomoću stege ili slične naprave.
- Koristite pribor koji odgovara vrsti posla. Uverite se da su burgije oštre i u dobrom stanju.
- Nosite zaštitnu odeću, kao i štitnike za oči i sluh.
- Držite uređaj sa obe ruke.
- Stanite u stabilan i siguran položaj.
- Pokrenite uređaj pritiskom prsta na prekidač (4).

Pažnja!

U slučaju da se tokom rada detektuje sumnjiv šum, pukotine i miris, uređaj mora odmah biti isključen i baterija je uklonjena.

Korišćenje uređaja

Pažnja! Koristite zaštitu za sluh prilikom korišćenja uređaja.

Upotreba desnog ili levog smera rotacije

- Desni smer rotacije treba koristiti pri bušenju i kod zavrtanja vijaka.
- Levi smer rotacije treba koristiti ako se burgija zaglavila u materijalu i kod odvrtnja vijaka.
U slučaju odvrtnja vijaka, koristite najmanji broj obrtaja.

Bušenje rupa u drvetu

Pre nego što krenete sa bušenjem, pričvrstite materijal pomoću stege na radni sto, a zatim označiti tačku koja se buši pomoću šila ili eksera. Zategnite odgovarajuću burgiju u steznu glavu, podesite obrtni moment, priključite uređaj na bateriju i počnite bušenje.

U slučaju prolaska burgije kroz materijal, preporučuje se postavljanje drvene podloge ispod materijala kako bi se izbeglo stvaranje ruba oko ivice rupe.

U slučaju bušenja rupe većeg prečnika, preporučuje se prvo bušenje rupe manjom burgijom.

Bušenje rupa u metalu

Pre nego što krenete sa bušenjem, pričvrstite materijal pomoću stege na radni sto. U slučaju bušenja tankog lima, preporučuje se postavljanje na drvenu podlogu kako bi se izbegle neželjene krivine isl.

Zatim označite tačke na mestima gde treba da se buši pomoću tačkala i čekića.

Koristite burgije za čelik.

U slučaju bušenja rupa većeg prečnika, preporučuje se prvo bušenje manjom burgijom.

U slučaju bušenja u čeliku, hladiti burgiju sa mašinskim uljem.

U slučaju bušenja u aluminijumu, hladiti burgiju sa terpentinom ili parafinom.

U slučaju bušenja u mesingu, bakru ili livenom gvožđu, ne koristite sredstva za hlađenje. Da bi se ohladila burgija, češće je treba vaditi iz materijala koji bušite.

Bušenje keramičkih materijala

Kod bušenja u tvrdim, kompaktnim materijalima (tvrda cigla, keramičke pločice isl.), koristite samo burgije koje su namenjene za vibraciono bušenje.

Pre nego što izbušite željenu rupu, izbušite prethodno manju rupu sa isključenom funkcijom čekića.

Konačnu, odgovarajuću rupu izbušite pomoću funkcije čekića. Koristite burgije sa dijamantskim vrhom.

Bušenje rupa u malteru, mekanoj cigli, gipsu, isl.

Koristite burgije za vibraciono bušenje. Nemojte uključivati funkciju čekića. Tokom bušenja pritisnite alat sa konstantnom silom.

Izvadite burgiju iz rupe koju bušite, s vremena na vreme, kako bi se uklonila prašina i otpad.

Korišćenje alata za zavrtnje i odvrtnje vijaka

Preporučuje se korišćenje najmanju rotaciju i odgovarajućih bitova.

Preporučuje se upotreba magnetnog držača bita.

Za odvrtnje vijaka izaberite levi smer rotacije (L).

Korišćenje priloga

Uređaj se ne sme koristiti za napajanje radnih priključaka.

Dodatne Informacije

Tokom rada ne vršite prekomeran pritisak na materijal koji obrađujete i ne vršite nasilne poteze, kako biste izbegli oštećenja alata i uređaja.

Pravite češće pauze tokom rada.

Ne preopterećujte alat i uređaj. Temperatura spoljašnjih površina ne sme da prelazi 60°C.

Kada završite sa poslom, isključite uređaj, izvadite bateriju i uradite postupak objašnjen u poglavlju održavanje.

LED svetlo (Slika 7)

Ovaj uređaj je opremljen LED svetlom (7) za dodatno osvetljenje radne površine. LED svetlo se pali pritiskom na prekidač (4) istog momenta kada se startuje i uređaj, a gasi se potpunim otpuštanjem prekidača (4)

Indikator napunjenosti baterija (Slika 1A)-nalazi se na bateriji

Tri LED lampice mogu prikazati status nivoa kapaciteta baterije:

- 3 LED lampice su upaljene: baterija je potpuno napunjena
- 2 LED lampice su upaljene: baterija je 60% napunjena
- 1 LED lampica svetli: baterija je skoro prazna.

Održavanje i pregled

Pažnja!

Pre bilo kakvog podešavanja, tehničkih usluga ili rada na održavanju isključite uređaj i skinite bateriju.

Kada završite sa poslom, izvršite vizuelni pregled uređajai: telo i rukohvat, funkcionisanje električnog prekidača, prohodnost ventilacionih otvora.

Za vreme trajanja saobraznosti, korisnik ne može rastavljati električne alate ili menjati bilo koji podsklop ili elemenat, jer će tada izgubiti pravo na besplatno otklanjanje nesaobraznosti.

Sve nepravilnosti koje se otkriju prilikom pregleda ili tokom rada, su signal da se uređaj mora popraviti u ovlašćenom servisu.

Kada se završi vizuelni pregled, kućište, ventilacioni otvori, prekidači, moraju biti izduvani komprimovanim vazduhom (pri pritisku koji ne prelazi 0,3 MPa), mekom četkom ili pamučnom krpom bez ikakvih hemijskih supstanci ili tečnosti za čišćenje. Uređaj i rukohvat moraju se očistiti čistom tkaninom.

Transport i skladištenje

Prilikom transporta, baterija mora biti skinuta sa uređaja i dobro. Uređaj i baterija se moraju transportovati, dobro zaštićeni od prevrtanja i udaraca.

Uređaj skladištiti u dobro provetrenim i suvim prostorijama van domašaja dece. Bateriju čuvati odvojeno od uređaja zaštićenu od smrzavanja i niskih temperatura, takođe u suvoj i provetrenoj prostoriji van domašaja dece.

Zaštita životne sredine



Nakon isteka radnog veka uređaja, ne odlažite ga skupa sa redovnim kućnim otpadom, nego ga predajte u vama naj bliži centar za reciklažu. Na taj način ćete doprineti očuvanju životne sredine i obezbediti sirovine za buduću proizvodnju.

Simboli koji se nalaze u ovom uputstvu i na uređaju i njihovo značenje



Simbol upozorenja i opasnosti.



Obavezno pročitajte uputstvo za upotrebu pre početka rada sa ovim uređajem.



Opasnost od električnog udara. Opasnost po život.



Opasnost od eksplozivnih materijala.



Pri radu sa električnim alatom nosite zaštitu za uši od buke, zaštitnu masku za disajne puteve, zaštitne naočare i zaštitne rukavice.



Klasa zaštite II



Proverite da li je kabel za napajanje u dobrom stanju i da nije oštećen.



Držite decu dalje od električnog alata.



Podešavanje I i II brzine



Podešavanje jačine obrtnog momenta

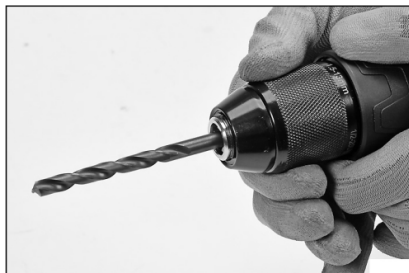

Postavljanje burgije u steznu glavu



Postavljanje bita u steznu glavu



Promena smera obrtanja



Pravilno držanje uređaja tokom rada

Rasklopna šema uređaja

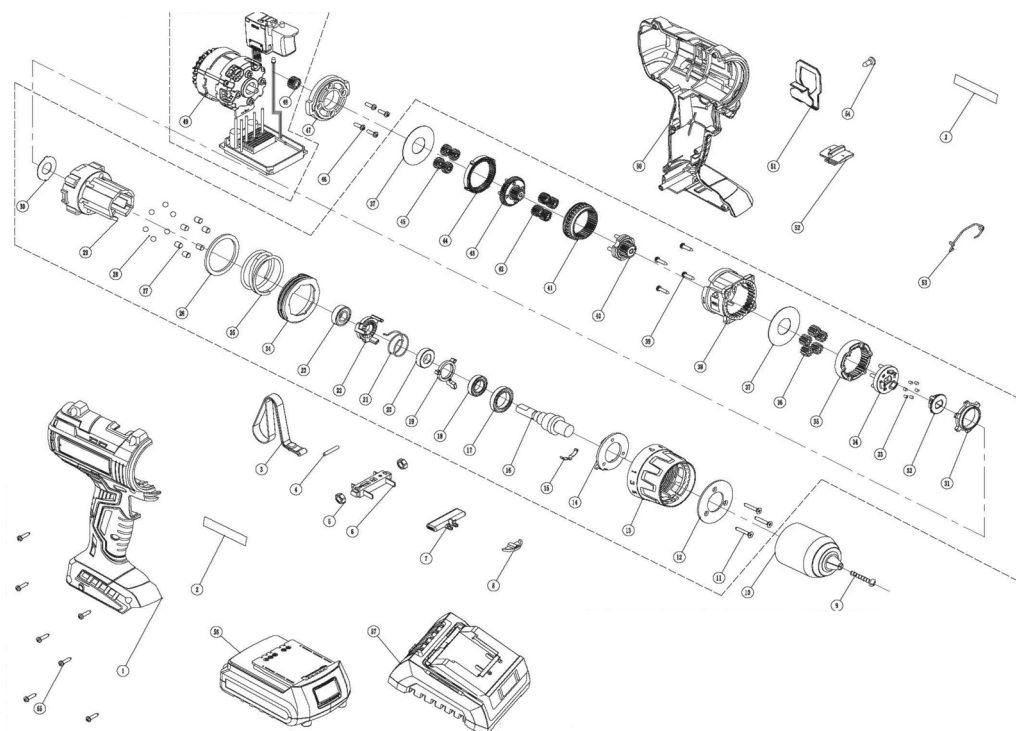

NAPOMENA: Ovo uputstvo je rađeno isključivo za srpsko tržište i kao takvo je originalno.

UPUTSTVO IZDAO: Womax, Herman-Voith Straße 4, 89522 Heidenheim, Nemačka

Womax

PREMIUM

[P20 CORDLESS SYSTEM]



EC deklaracija o usaglašenosti (prevod)

Mi proizvođač,

Womax

Herman-Voith Strasse 4, 89522 Heidenheim, Germany

ovim izjavljujemo da su mašine opisane u nastavku u skladu sa relevantnim osnovnim bezbednosnim i zdravstvenim zahtevima EU direktiva, kakovom osnovnom dizajnu i konstrukciji, tako i u verziji koju smo stavili u promet. Ova izjava prestaje da važi ako se mašina modifikuje bez našeg prethodnog odobrenja.

Relevantne EU direktive:

- EMC direktiva 2014/30/EU
- MD direktiva 2006/42/EC

Naziv mašine: **Bušilica akumulatorska vibraciona**

Tip/Model: **GP-ABB S20 LI**

Robna marka: **Womax**

Glavne karakteristike: **Napajanje: 20 V DC; Broj obrtaja I: 0-500 o/min;
Broj obrtaja II: 0-1800 o/min; Prihvat stezne glave maksimalno: 13 mm**

Za ove modele izdati su sertifikati: 200300661SHA-V1 i 190701934SHA-V1 od strane: Intertek Testing Services Shanghai, Building No.86, 1198 Qinzhou Road (North), Shanghai 200233, N.R. Kina.

Primenjeni usaglašeni standardi:

- | | |
|---------------------------------|-------------------|
| EN 55014-1:2006+A1:2009+A2:2011 | EN 62841-1:2016 |
| EN 55014-2:2015 | EN 62841-2-1:2018 |
| EN 61000-3-2:2014 | |
| EN 61000-3-3:2013 | |

Sva tehnička dokumentacija se nalazi u sedištu kompanije Womax, Herman-Voith Strasse 4, 89522 Heidenheim, Nemačka.

Lice odgovorno za tehničku dokumentaciju je gospodin Branislav Cvijanović.

Heidenheim,
Datum: 18.04.2020.

Branislav Cvijanović
Direktor

PRAVA POTROŠAČA

Poštovani potrošači,

Kupili ste proizvod: **BUŠILICA AKUMULATORSKA VIBRACIONA**,

koji je uvezlo **WOBY HAUS DOO**, Braće Ribnikar 55, 21000 Novi Sad,

tip: **GP-ABB S20 LI**, fabrički broj: _____, datum proizvodnje _____.

Datum fiskalnog računa: _____, broj fiskalnog računa: _____.

Naziv i adresa trgovca i pečat: _____

(M.P.)

DA BISTE UVEK ZNALI SVOJA PRAVA U VEZI SA SAOBRAZNOŠĆU PROIZVODA KOJI STE KUPILI, A I RADI LAKŠE IDENTIFIKACIJE PROIZVODA I DATUMA PRODAJE, PREPORUČUJEMO VAM DA SAČUVATE OVAJ DOKUMENT!

Ovom kupovinom stekli ste sva prava o saobraznosti propisana članom 50. – 52. Zakona o zaštiti potrošača („Službeni glasnik RS“ br. 62/2014) koja ovaj proizvod sadrži.

Ako roba koju ste kupili nije saobrazna ugovoru, obratite se trgovcu kod koga ste robu kupili, u roku od **2 godine** od dana kupovine uređaja, odnosno **6 meseci za bateriju**, i imate pravo da zahtevate da Vam otkloni nesaobraznost u primerenom roku, opravkom ili zamenom bez naknade, ili ukoliko ne ostvarite pravo na opravku, ili zamenu u primerenom roku, imate pravo da raskinete ugovor (povraćaj novca).

Trgovac kome ste izjavili reklamaciju dužan je da Vam odgovori najkasnije u roku od 8 dana od dana prijema reklamacije, sa izjašnjenjem o podnetom zahtevu i predlogom njegovog rešavanja.

U slučaju prihvatanja reklamacije, sve troškove potrebne za otklanjanje nesaobraznosti proizvoda, kao i troškove prevoza nesaobraznog proizvoda, snosi će trgovac.

Za sve informacije i u cilju što bržeg i efikasnijeg rešavanja eventualnih problema, preporučujemo Vam usluge ovlašćenog servisa koji je naveden u Uputstvu za upotrebu.

U svrhu što bolje i kvalitetnije eksploatacije ovog proizvoda, molimo Vas da proizvod koristite u skladu sa uputstvom za upotrebu kao i da ga ne izlažete uslovima koji mogu da onemoguće ili umanje saobraznost (prašina, vlaga, toplota, pad, udar i slični uslovi ili faktori).

Ovim dokumentom prestaje važnost svih garantnih dokumenata koje eventualno dobijete prilikom kupovine, a nalaze se upakovani uz robu.

NAPOMENA: Ovaj proizvod je namenjen isključivo za kućnu upotrebu i tretira se kao hobi alat. Svaka reklamacija za koju se ustanovi da je nastala upotrebom u profesionalne svrhe, smatraće se zloupotrebom i odstupanjem od predviđene namene i biće odbijena.

Ovaj alat je namenjen ISKLJUČIVO ZA KUĆNU UPOTREBU i kao takvog ga treba koristiti

Potrošači molimo Vas da obratite pažnju na sledeće tačke i pojave o kojima treba voditi računa i izbegavati ih tokom upotrebe uređaja:

1. Nestručna upotreba ili zloupotreba koja uzrokuje preopterećenje mašine usled dejstva prekomerne sile (pregorevanje rotora ili statora) ili upotreba neodgovarajućih alata za datu mašinu (npr. veće burgije ili glodala nego što je to predviđeno...).
2. Oštećenja nastala usled dejstva stranih tela (npr. peska, prašine, kamenja, opiljaka i sl.).
3. Oštećenja nastala kao rezultat nemara korisnika, neredovnog održavanja i čišćenja alata.
4. Oštećenja nastala usled ne pridržavanja uputstva za upotrebu ili pogrešnog korišćenja, kao i usled normalnog predviđenog trošenja habanjem prilikom normalne upotrebe.
5. Oštećenja nastala padom, udarom ili dejstvom agresivnog hemijskog ili toplotnog dejstva.
6. Oštećenja nastala usled nedovoljnog ili neredovnog podmazivanja.
7. Ukoliko je alat delimično ili potpuno otvaran od strane neovlašćenih lica ili servisa, kao i neovlašćeni zahvati na električnoj instalaciji uređaja.
8. Oštećenja nastala usled priključivanja na energetska mrežu u kojoj je napon manji ili veći od propisanog za optimalan rad mašine.
9. Ukoliko fabrička etiketa sa osnovnim podacima o mašini nedostaje ili je usled nepravilnog odnosa prema alatu pohabana do nečitljivosti ili neprepoznatljivosti.

Nije predviđeno da ovaj aparat upotrebljavaju osobe (uključujući i decu) sa smanjenim fizičkim, motoričkim i mentalnim sposobnostima ili osobe ograničenih znanja i iskustava bez prisustva osobe zadužene za njihovu bezbednost, odnosno staranje.

Deca se ne smeju igrati ovakvim aparatima.

SERVISER:

WOBY HAUS d.o.o.
NOVI SAD
Rumenački put bb
Tel: 021/ 22-16-990
Fax: 021/ 22-16-957
e-mail: servis@wobyhaus.co.rs

UVOZNIK:

WOBY HAUS d.o.o.
NOVI SAD
Braće Ribnikar 55
Tel: 021/ 47-222-12
Fax: 021/ 47-222-17
e-mail: info@wobyhaus.co.rs

Proizvođač: Womax, Herman-Voith Straße 4, 89522 Heidenheim, Nemačka