

Womax

SRB

UPUTSTVO ZA UPOTREBU

Testera za grane baterijska
BL-CS 2*4 LI



712.203.05

Opšta bezbednost

Upozorenje

Upozorenje: Pročitajte sva bezbednosna upozorenja i uputstva. Nepoštovanje upozorenja i uputstava može dovesti do strujnog udara, požara i/ili ozbiljnih povreda,

Sačuvajte sva upozorenja i uputstva za buduću upotrebu.

Izraz "električni uređaj" u upozorenjima odnosi se na vaš električni uređaj sa napajanjem iz mreže (sa kablom) ili na baterije (bežični).

Bezbednost radnog mesta

- Održavajte radni prostor čistim i dobro osvetljenim. Pretrpana ili mračna mesta izazivaju nesreće.
- Ne koristite električni uređaj u prisustvu zapaljivih tečnosti, gasova ili čestica. Električni uređaji stvaraju varnice koje mogu zapaliti prašinu ili isparenja.
- Držite podalje decu i druge osobe dok koristite električni uređaj. Ometanja mogu uzrokovati gubitak kontrole nad električnim alatom.

Električna bezbednost

- Utikači za električni uređaj moraju odgovarati utičnici. Nikada ne menjajte utikač ni na koji način. Nemojte koristiti adapterske utikače sa uzemljenjem. Nekonvertovani utikači i odgovarajuće utičnice će smanjiti rizik od strujnog udara.
- Izbegavajte kontakt tela sa uzemljenim površinama kao što su vodovodne cevi, radiatori, peći i frižideri. Postoji povećan rizik od strujnog udara ako je vaše telo uzemljeno.
- Ne izlažite električne alate kiši ili vlažnim uslovima. Upotreba električnog uređaja u blizini vode može povećati rizik od strujnog udara.
- Ne zloupotrebljavajte kabl za napajanje. Ne koristite kabl za vuču, nošenje ili izvlačenje električnog uređaja. Držite kabl podalje od izvora toplote, ulja, oštih ivica i pokretnih delova. Oštećeni ili zapetljani kablovi povećavaju rizik od strujnog udara.
- Kada koristite električni alat na otvorenom, koristite produžni kabl pogodan za spoljašnju upotrebu. Upotreba kabla pogodnog za upotrebu na otvorenom smanjuje rizik od strujnog udara.

Lična bezbednost

- Budite oprezni, vodite računa o svojim postupcima i koristite zdrav razum prilikom rukovanja električnim alatom. Ne koristite električni alat dok ste umorni ili pod uticajem droga, alkohola ili lekova. Čak i trenutak nepažnje tokom rukovanja električnim alatom može dovesti do ozbiljnih telesnih povreda.
- Koristite ličnu zaštitnu opremu. Uvek nosite zaštitne naočare za oči i zaštitu za disanje, poput maski za prašinu. Nenošenje klizajućih zaštitnih cipela, zaštitne kape/kacige ili zaštite za sluh, u skladu sa odgovarajućim uslovima, može dovesti do ličnih povreda.
- Sprečite slučajno uključivanje električnog uređaja. Uverite se da je prekidač isključen pre nego što ga povežete na izvor napajanja ili bateriju, podižete ili nosite.
- Uklonite sve ključeve za podešavanje pre nego što uključite električni alat. Ključ koji je ostao pričvršćen na rotirajući deo električnog alata može dovesti do povreda.
- Ne preterujte. Uvek održavajte pravilan položaj i ravnotežu. To će vam omogućiti bolju kontrolu električnog uređaja u neočekivanim situacijama.
- Pravilno se obucite. Ne nosite široku odeću ili nakit. Držite kosu, odeću i rukavice udaljene od pokretnih delova. Široka odeća, nakit ili duga kosa mogu se zapetljati u pokretnim delovima.
- Ako su dostupni uređaji za povezivanje sa sistemom usisavanja i sakupljanja prašine, proverite da su pravilno povezani. Korišćenje sakupljača prašine može smanjiti rizik od izlaganja prašini.

Upotreba i održavanje električnog uređaja

- Ne koristite elektroalat ako nije namenjen za tu svrhu. Upotrebom odgovarajućeg elektroalata za određenu primenu, posao će biti obavljen bolje i sigurnije, u skladu sa njegovim propisanim kapacitetom.
- Nemojte koristiti elektroalat ako se prekidač ne može uključiti i isključiti. Svaki elektroalat koji se ne može kontrolisati prekidačem je opasan i treba ga popraviti.
- Pre svakog podešavanja, zamene pribora ili skladištenja elektroalata, isključite utikač iz izvora napajanja ili uklonite baterijski paket. Ove preventivne mere bezbednosti smanjuju rizik od slučajnog pokretanja elektroalata.

- Čuvajte neaktivne električne alate van domašaja dece i ne dozvoljavajte neobučenim osobama da ih koriste ili da pristupaju alatima bez poznavanja ovih uputstava. Električni alati su opasni kada se koriste od strane neobučenih korisnika.
- Redovno održavajte električne alate. Proveravajte postojanje deformacija ili blokada pokretnih delova, lomljenje delova i druga stanja koja mogu uticati na rad električnog alata. Ako je alat oštećen, popravite ga pre nego što ga ponovno koristite. Mnoge nesreće su posledica neodržavanih električnih alata.
- Držite sečiva oštirim i čistim. Pravilno održavana sečiva sa oštirim ivicama manje su podložna zaglavlivanju i lakše se kontrolišu.
- Koristite električni alat, pribor i delove alata u skladu sa ovim uputstvima, uzimajući u obzir radne uslove i vrstu posla koji treba obaviti. Upotreba električnih alata za radnje koje nisu predviđene može dovesti do opasnih situacija.

Upotreba i održavanje akumulatora/baterije

- Koristite isključivo punjač koji je odobren od strane proizvođača za punjenje akumulatora/baterija. Korišćenje neprikladnog punjača za određeni tip akumulatora/baterije može izazvati rizik od požara.
- Koristite električne alate samo sa specifično namenjenim baterijskim paketima. Upotreba drugih baterijskih paketa može dovesti do povreda i rizika od požara.
- Kada baterija nije u upotrebi, držite je dalje od drugih metalnih predmeta kao što su spajalice, novčići, ključevi, ekseri, šrafovi ili drugi sitni metalni predmeti koji mogu uspostaviti kontakt između dva terminala. Spajanje terminala baterije može dovesti do opekotina ili požara. Podložno zloupotrebi, baterija može izbaciti tečnost; izbegavajte kontakt. U slučaju slučajnog kontakta, isperite područje čistom vodom. Ukoliko tečnost dođe u kontakt sa očima, odmah potražite medicinsku pomoć. Izbačena tečnost iz baterije može izazvati iritaciju ili opekotine.

Servisiranje

- Vaš električni uređaj treba servisirati isključivo ovlašćeni servis, koristeći isključivo originalne rezervne delove. Time će se osigurati očuvanje sigurnosti električnog alata.
- Pratite uputstva za podmazivanje i zamenu pribora.
- Održavajte ručke suvim, čistim i bez ulja ili masti.

Upozorenja o bezbednosti prilikom korišćenja motornih testera

Ne dozvolite da rutina ili poznavanje proizvoda (stečeno kroz ponovnu upotrebu) zamene strogo pridržavanje pravila bezbednosti pri korišćenju motornih testera. Nepravilna ili nesigurna upotreba ovog alata može dovesti do ozbiljnih povreda.

- Držite sve delove tela udaljene od motorne testere tokom rada. Pre pokretanja motorne testere, proverite da testeru ne dodiruje ništa. Kratkotrajna nepažnja tokom rukovanja motornom testerom može dovesti do zapetljanja odeće ili tela u lanac.
- Nosite zaštitne naočare i zaštitu za sluh. Preporučuje se korišćenje dodatne zaštitne opreme za glavu, ruke, noge i stopala. Pravilno odabrana zaštitna odeća smanjuje rizik od povreda od letećih komada ili slučajnog kontakta sa motornim testerom.
- Ne koristite motornu testeru dok se nalazite na drvetu ili merdevinama. Upotreba motorne testere u takvim situacijama može izazvati ozbiljne povrede.
- Uvek držite pravilan položaj tela i koristite motornu testeru samo kada stojite na čvrstoj, sigurnoj i ravnoj površini. Klizave ili nestabilne površine poput merdevina mogu dovesti do gubitka ravnoteže ili kontrole nad motornom testerom.
- Pri sečenju napetih grana, obratite pažnju na mogućnost povratnog udara. Kada se napetost drvenih vlakana oslobodi, opružena grana može udariti operatera i/ili izbaciti motornu testeru iz kontrole.
- Budite izuzetno oprezni prilikom sečenja grmlja i mladica. Tanak materijal može zapeti u motornu testeru i biti prema vama odbačen ili vas izbaciti iz ravnoteže.
- Držite motornu testeru čvrsto za prednju ručku, isključenu i udaljenu od tela. Prilikom transporta ili skladištenja motorne testere, uvek postavite zaštitni poklopac na vodiču. Pravilno rukovanje motornom testerom smanjuje rizik od slučajnog kontakta sa pokretnim delovima testere.
- Pratite uputstva za podmazivanje, zatezanje lanca i menjanje pribora. Nekorektno zategnut ili podmazan lanac može se pokidati ili povećavati šanse za povratni udar motornom testerom.

- Držite ručke motorne testere suvim, čistim i bez ulja ili masti. Masne ili nauljene ručke mogu biti klizave i dovesti do gubitka kontrole nad alatom.
- Koristite motornu testeru samo za sečenje drveta. Nemojte je koristiti za sečenje plastike, kamena ili drugih materijala koji nisu drveni. Korišćenje motornih testera za nedozvoljene operacije može dovesti do opasnih situacija.

Uzroci i mere prevencije od povratnog udara

Povratni udar se javlja kada nos ili vrh vodice dođu u dodir s objektom ili kada se drvo zatvori i stegne motornu testeru tokom sečenja.

Kontakt sa vrhom vodice u nekim slučajevima može izazvati naglu reakciju unazad, guranje vodice prema gore i unazad prema operateru.

Svaka od ovih reakcija može rezultirati gubitkom kontrole nad testerom i izazvati ozbiljne povrede. Ne oslanjajte se isključivo na ugrađene sigurnosne mehanizme vaše testere. Kao korisnik motornih testera, trebali biste preduzeti nekoliko koraka kako biste osigurali bezbednost i izbegli povrede tokom sečenja.

Povratni udar je rezultat nepravilne upotrebe alata i/ili netačnih postupaka ili uslova rada i može se izbeći predužimanjem odgovarajućih mera opreza kako je navedeno u nastavku:

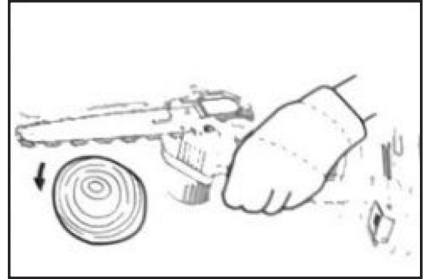

- Čvrsto držite motoru testeru, koristeći palac i prste da obuhvatite ručke. Obe ruke trebaju biti na testeru, a telo i ruka treba biti postavljeni tako da možete pružiti otpor sili povratnog udara. Operater može kontrolisati silu povratnog udara ako preduzme odgovarajuće mere predostrožnosti. Ne otpuštajte motornu testeru.
- Ne preferujte s dohvatom i ne sečite iznad nivoa ramena. Time ćete sprečiti nenamerni kontakt s vrhom vodice i obezbediti bolju kontrolu motorne testere u nepredviđenim situacijama.
- Koristite samo zamenske vodice i lance koje je odredio proizvođač. Netačne zamenske vodice i lanci mogu izazvati pucanje lanca i/ili povratni udar.
- Pratite uputstva proizvođača za oštrenje i održavanje motorne testere. Smanjenje dubine zuba lanca može povećati rizik od povratnog udara.

Sačuvajte ova uputstva

Upozorenje: Nepravilna upotreba ili nepoštovanje bezbednosnih pravila navedenih u ovom uputstvu može dovesti do ozbiljnih povreda.

Važna uputstva o bezbednosti za bateriju

- Pre upotrebe baterijskog uložka, pročitajte sva uputstva i upozoravajuće oznake na punjaču baterije, samoj bateriji i proizvodu koji koristi bateriju.
- Nikada ne pokušavajte da rastavljate baterijski uložak. To može dovesti do oštećenja baterije, curenja elektrolita ili čak izazvati opasnost od eksplozije.
- Ako primetite da se vreme rada baterije značajno smanjilo, odmah prestanite sa korišćenjem. Produženo korišćenje istrošene ili oštećene baterije može rezultirati pregrevanjem, mogućim opekotinama ili čak eksplozijom. U tom slučaju, bateriju treba zameniti ispravnom.
- Ukoliko elektrolit iz baterije dospe u oči, odmah ih temeljno isperite čistom vodom i odmah potražite lekarsku pomoć. Kontakt sa elektrolitom može izazvati ozbiljne povrede oka, pa čak i dovesti do gubitka vida.
- Kada baterijski uložak nije u upotrebi, uvek prekriti kontakte baterije poklopcem. To će sprečiti slučajan kontakt sa metalnim predmetima koji može izazvati kratki spoj ili oštećenje baterije.

Ne prekidajte baterijski uložak:

- Ne dodirujte kontakte baterijskog uložka provodnim materijalom. Ovo može dovesti do kratkog spoja baterije i izazvati pregrevanje ili oštećenje baterije.
- Izbegavajte skladištenje baterijskog uložka zajedno sa drugim metalnim predmetima kao što su ekseri, novčići i slično. Kontakt sa metalnim predmetima može uzrokovati kratki spoj i oštećenje baterije.
- Ne izlažite baterijski uložak vodi ili kiši. Kada voda prođe u bateriju, može doći do kratkog spoja, velikog protoka struje, pregrevanja, mogućih opekotina ili čak kvara.

- Ne skladištite alat i baterijski uložak na mestima gde temperatura može preći 50°C. Visoka temperatura može uticati na performanse baterije i čak dovesti do curenja elektrolita ili oštećenja.
- Nikada ne pokušavajte da spalite baterijski uložak, čak i ako je ozbiljno oštećen ili potpuno istrošen. Baterijski uložak može eksplodirati u požaru, stoga ga pravilno odložite prema lokalnim propisima.
- Pazite da ne ispuštite ili ne udarite bateriju, jer to može dovesti do oštećenja baterijskog uložka i potencijalne opasnosti.

Saveti za održavanje maksimalnog trajanja baterije

- Napunite bateriju pre nego što se potpuno isprazni. Ako primetite smanjenje snage alata, zaustavite rad i napunite bateriju. Redovno punjenje pomaže u održavanju optimalne performanse baterije.
- Nemojte preterivati sa punjenjem baterije. Kada je baterija već napunjena, nemojte je ostavljati da se prekomerno puni. Prekomerno punjenje može skratiti vek trajanja baterije.
- Punite bateriju pri sobnoj temperaturi od 10°C - 40°C. Idealno je da bateriju puniti u okruženju gde je temperatura unutar ovog opsega. Ako je baterija vruća zbog prethodne upotrebe, sačekajte da se ohladi pre nego što je ponovo stavite na punjenje.

Opis načina rada

Upozorenje:

- Pre svakog podešavanja ili provere funkcije na uređaju, uvek se uverite da je uređaj isključen i da je baterija uklonjena. Ovo će sprečiti neželjeno aktiviranje uređaja tokom podešavanja ili rukovanja.
- Pre umetanja ili uklanjanja baterije, uvek isključite uređaj. Ovo osigurava bezbedan rad prilikom manipulacije baterijom.
- Za uklanjanje baterije, pritisnite dugmiće sa obe strane uložka i izvucite je iz uređaja. Ovaj postupak omogućava sigurno uklanjanje baterije bez oštećenja.
- Za umetanje baterije, uskladite jezičak na bateriji sa žlebom na kućištu uređaja i pažljivo provucite bateriju na odgovarajuće mesto. Uverite se da je baterija pravilno usmerena i gurnite je do kraja dok se ne zaključa uz "klik". Ovo će osigurati stabilno prijanjanje baterije i sprečiti slučajno ispadanje tokom upotrebe.
- Ne forsirajte prilikom umetanja baterije. Ako primetite da baterija ne klizi lako, to znači da nije pravilno usmerena. U tom slučaju, pažljivo proverite orijentaciju baterije i pokušajte ponovo da je umetnete bez primene sile.

Montaža (sklapanje)

Upozorenje: Uvek se uverite da je alat isključen i da je baterija uklonjena pre nego što započnete rad na alatu. Ovo će osigurati sigurnost tokom montaže i sprečiti neželjeno pokretanje alata.

Postavljanje i skidanje lanca

Upozorenje:

- Uvek se uverite da je alat isključen i da je baterija uklonjena pre montiranja ili uklanjanja lanca.
- Uvek nosite rukavice prilikom montaže ili uklanjanja lanca. Rukavice će vam pružiti dodatnu zaštitu i pomoći u sprečavanju povreda prilikom rukovanja oštrim delovima lanca.
- Koristite isključivo lanac i vodilicu sa vrhom vodilice namenjenom za ovu lančanu testeru. Proverite Izvod iz liste rezervnih delova kako biste identifikovali odgovarajuće delove za vašu testeru. Korišćenje pogrešnih delova može dovesti do nepravilnog rada lanca i smanjiti efikasnost i bezbednost alata.
- Da biste sprečili odskok/povratni udar, ne uklanjajte vrh vodilice.

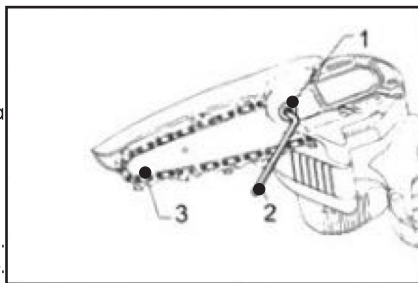

Popustite šestougaonu glavu vijka pomoću priloženog šestougaonog ključa. Uklonite vodilicu.

1. Šestougaoni vijak
2. Šestougaoni ključ
3. Vodilica

Postavite lanac preko vodilice. Obratite pažnju da oštrice moraju biti okrenute u rotirajućem (strelica) smeru.

1. Vodilica
2. Oštrice

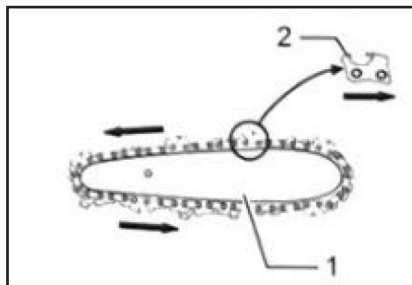

Postavite lanac preko pogonskog zupčanika. Učvrstite instalaciju lanca prilagođavanjem zatezanja vijka.

1. Zupčanik

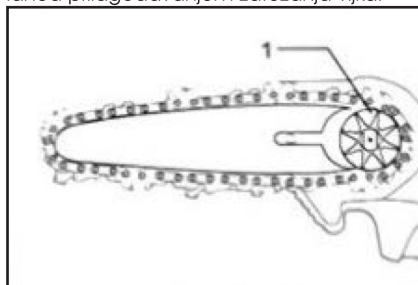

Zategnite vijak kako biste osigurali lanac. Postavite zaštitu zupčanika i zategnite vijke da ga učvrstite.

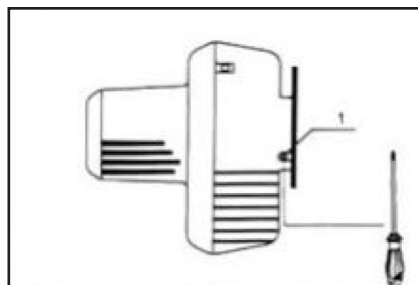

Podешavanje napetosti lanca

1. Točak za zatezanje lanca

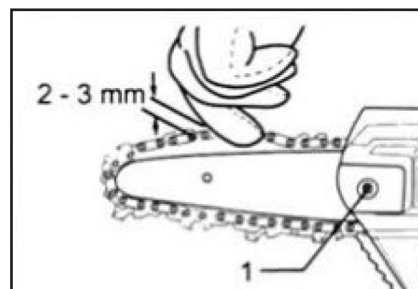

1. Točak za zatezanje lanca

Lanac na testeri se može otpustiti nakon dugotrajne upotrebe. Povremeno proveravajte napetost lanca pre upotrebe. Uхватite lanac na sredini vodilice i podignite ga. Rastojanje između vodilice i vezača lanca treba da bude otprilike 2-3 mm. Ako rastojanje nije 2-3 mm, podešavajte zatezanje lanca okretanjem točka za zatezanje u smeru kazaljke na satu. Važno je da ne preterujete sa zatezanjem lanca, jer to može dovesti do prekomernog opterećenja testere ili oštećenja lanca. Pratite uputstva proizvođača i preporučene vrednosti za podešavanje napetosti lanca.

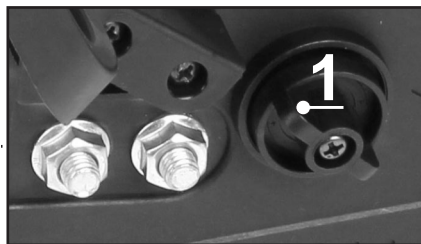

Rad

Podmazivanje

1. Pumpica za podmazivanje lanca
2. Čep rezervoara za ulje

Upozorenje:

Pre nego što započnete podmazivanje lanca, uverite se da je alat isključen i da je baterija uklonjena.

Prilikom podmazivanja lanca, uvek koristite ulje namenjeno za podmazivanje lanca (lancol).

Pre početka sa radom, pritisnite pumpicu (1) 2-3 puta kako biste podmazali lanac. Nakon nekoliko rezova, ponovite postupak. Vodite računa da vam lanac u toku rada uvek bude dovoljno podmazan. Ovo će osigurati optimalno podmazivanje lanca i produžiti njegov radni vek.

Podmažite lanac svaki put kada zamenjujete potpuno ispražnjenu bateriju novom punom baterijom.

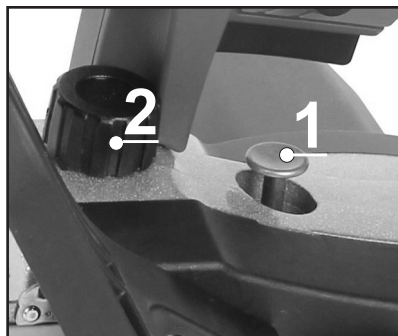

Kada se susretnete s debljim granama koje zahtevaju dodatnu pažnju, sledite ove smernice:

Ako ne možete da isečete granu do kraja jednim rezom:

- Nanesite lagani pritisak na ručku testere i nastavite sečenje.
- Malo povucite lančanu testeru unazad kako biste oslobodili lanac.
- Postavite vrh testere nešto niže na granu i završite rez podizanjem ručke.

Održavanje

Upozorenje:

- Pre nego što započnete pregled ili održavanje, uverite se da je alat isključen i da je baterija uklonjena.
- Kada obavljate bilo kakav pregled ili održavanje, uvek nosite rukavice radi zaštite vaših ruku od povreda ili mogućih oštećenja.

Čišćenje vodilice lanca

1. Vodilica lanca

2. Odvijač

Čestice i piljevina će se nakupljati u žlebu vodilice, zapušavajući ga i ometajući protok ulja. Uvek očistite čestice i piljevinu prilikom oštrenja ili zamene lanca.

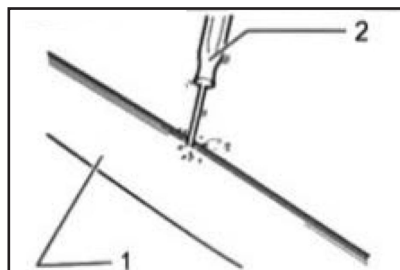

Sklađištenje testere

Očistite alat pre čuvanja. Uklonite sve čestice i piljevinu sa alata nakon uklanjanja zaštitne navlake lanca. Nakon čišćenja alata, pokrenite ga bez opterećenja. Zatim uklonite bateriju iz alata i podmažite lanac i vodilicu.

Napomene

- Ne secite grane koje su deblje od 10-15 cm.
- Ne pritisajte previše mašinu prilikom sečenja grana.
- Kada alatka nije u upotrebi duže vreme, molimo Vas da bateriju potpuno napunite pre čuvanja.

Punjenje baterije

Izvadite bateriju iz uređaja.

Ubacite bateriju (1) u punjač (2) tako da žlebovi na bateriji i punjaču uđu jedan u drugi. Gurnite bateriju do kraja u punjač. Uključite punjač u električnu utičnicu. Vodite računa da napon utičnice odgovara naponu navedenom na kontrolnoj pločici punjača.

Dok se baterija puni, kontrolno svetlo (3) svetli crveno. Kada se baterija napuni, kontrolno svetlo svetli zeleno. Prilikom punjenja baterija i punjač će se grejati, ali to je normalna pojava.

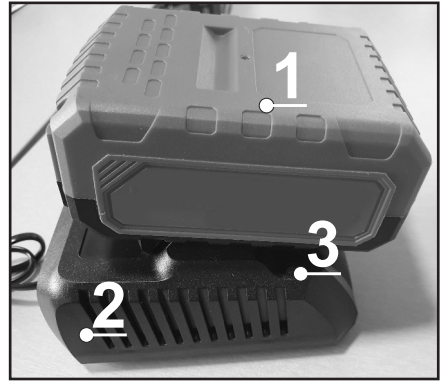

Opis uređaja

1. Baterija
2. Dugme za blokadu baterije (skidanje)
3. Rukohvat
4. Sigurnosno dugme prekidača
5. Prekidač Uključeno/sključeno
6. Čep rezervara za ulje
7. Motor
8. Pumpica za podmazivanje lanca
9. Točak za zatezanje lanca
10. Poklopac lančanika
11. Matice za stezanje mača
12. Mač
13. Lanac
14. Prednji štitić

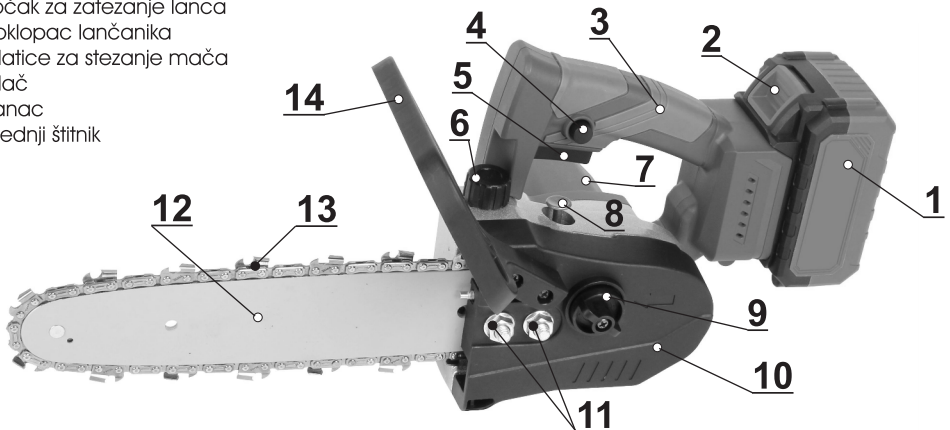

Simboli i njihovo značenje



Nosite zaštitnu kacigu



Nosite zaštitne naočare
Nosite štitičke za uši.



Nosite zaštitne rukavice



Nosite sigurnosne cipele otporne na udarac sa sigurnosnim donom i čeličnim ojačanjem za prste.



Nosite zaštitnu odeću sa otpornim slojem



Garantovani nivo zvučne snage



Klasa bezbednosti II (dvostruka izolacija)



Svi oštećeni ili odloženi uređaji moraju biti dostavljeni u odgovarajuće sabirne centre.

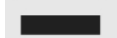

Evropski znak usaglašenosti



Upozorenje / Pažnja!



Pre pokretanja mašine pažljivo pročitajte uputstva



Izvadite zamenljivu bateriju iz uređaja pre bilo kakvog podešavanja, čišćenja i servisiranja



Izvođenje radova.
Upozorenje na opasan povratni udar



Držite distancu od osoba
Pazite da se držite van opasne zone



Uvek koristite motornu testeru sa dve ruke



Ne koristite jednom rukom
Držite sve vreme na suvom.



Nikada ne izlažite alat kiši.



Držite mašinu van domašaja dece.



Vatra, varnice, otvoreni plamen i pušenje su zabranjeni.



Podmazivanje lanca



Smer kretanja lanca

Simboli koji se odnose na bateriju i punjač



Punjač za upotrebu samo u zatvorenim prostorima.



Zaštittite bateriju od toplote i vatre.



Zaštittite bateriju od vode i vlage.



MAKS 40°C
Zaštittite bateriju od visokih temperatura iznad 40°C.



II (dvostruka) klasa zaštite



Li-Ion

Ne bacajte baterije u redovan kućni otpad. Dostavite baterije u sabirni centar za stare baterije gde će se reciklirati na ekološki prihvatljiv način.



Tehnički podaci:

Napon: - - - - - 20V DC
 Broj obrtaja bez opterećenja: - - - - - 3700 o/min
 Stepen zaštite: - - - - - IP 20
 Dužina mača: - - - - - 254 mm
 Brzina lanca maks.: - - - - - 5.6 m/s

Baterija

Napon: - - - - - 20 V
 Vrste baterija: - - - - - Li-ion
 Kapacitet baterije: - - - - - 4.0 Ah

Punjač baterija

Ulazni napon: - - - - - 230 V~50 Hz
 Izlazni napon: - - - - - 20 V
 Izlazna struja: - - - - - 0.5 A
 Klasa zaštite: - - - - - II / II

Nivo buke

Nivo zvučnog pritiska LpA: - - - - - 77 dB(A)
 Faktor nesigurnosti K: - - - - - 3 dB(A)
 Garantovani nivo zvučne snage LvA: - - - - - 94 dB(A)
 Faktor nesigurnosti K: - - - - - 3 dB(A)
 Izmereni nivo zvučne snage LvA: - - - - - 92 dB(A)

Nosite štittnike za uši!

Vrednost emisije vibracija

Na rukohvatu: - - - - - 2.5 m/s²

Navedene vrednosti buke i vibracija su računске i mogu se koristiti za upoređivanje jednog uređaja sa drugim. Stvarne vrednosti buke i vibracija se mogu razlikovati od navedenih u zavisnosti od načina upotrebe, vrste drveta koje se seče, kao i dužine rada sa uređajem.

Zaštita životne sredine



Nakon isteka radnog veka uređaja ne odlažite ga skupa sa redovnim kućnim otpadom, nego ga predajte u vama najbliži centar za sakupljanje električnih i elektronskog otpada. Na taj način ćete sačuvati vašu životnu sredinu i obezbediti sirovine za buduću proizvodnju. Posebnu pažnju obratite kod odlaganja baterija jer su one opasne po životnu sredinu. Kontaktirajte vašu lokalnu upravu o načinu i mestu odlaganja istrošenih baterija.

NAPOMENA: Ovo uputstvo je rađeno isključivo za srpsko tržište i kao takvo je originalno.

UPUTSTVO IZDAO: Womax, Herman-Voith Straße 4, 89522 Heidenheim, Nemačka

EC deklaracija o usaglašenosti

(prevod)

Mi proizvođač,

Womax

Herman-Voith Strasse 4, 89522 Heidenheim, Germany

ovim izjavljujemo da su mašine opisane u nastavku u skladu sa relevantnim osnovnim bezbednosnim i zdravstvenim zahtevima EU direktiva, kako u svom osnovnom dizajnu i konstrukciji, tako i u verziji koju smo stavili u promet. Ova izjava prestaje da važi ako se mašina modifikuje bez našeg prethodnog odobrenja.

Relevantne EU direktive:

- EMC direktiva 2014/30/EU
- MD direktiva 2006/42/EC

Naziv mašine: **Testera lančana baterijska**

Tip/Model: **BL-CS 2*4 LI**

Robna marka: **Womax**

Glavne karakteristike:

Napon: 20V DC; Brzina lanca: 5.6 m/sek; Dužina mača: 254 mm; Stepen zaštite: IP20

Baterija: 20V; Li-Ion; Kapacitet: 4 Ah

Punjač: 230V~50Hz; Klasa zaštite: II; Izlazni napon: 20V.

Za ove modele izdati su sertifikati: AE 50406978 0001 i BM 50404174 0001

od strane: TÜV Rheinland LGA Products GmbH

Tillystrase 2, 90431 Nirnberg, Nemačka.

Primenjeni usaglašeni standardi:

EN 55014-1:2017/A11:2020

EN 55014-2:2015

EN 62841-1:2015

EN 61000-3-2:2014

EN 62841-2-11:2016

EN IEC 61000-3-2:2019

EN 61000-3-11:2000

Sva tehnička dokumentacija se nalazi u sedištu kompanije Womax, Herman-Voith Strasse 4, 89522 Heidenheim, Nemačka.

Lice odgovorno za tehničku dokumentaciju je gospodin Branislav Cvijanović.

Heidenheim,

Datum: 14.11.2022.

Branislav Cvijanović

Direktor

PRAVA POTROŠAČA

Poštovani potrošači,

Kupili ste proizvod: **TESTERA ZA GRANE BATERIJSKA**,

koji je uvezlo **WOBY HAUS DOO**, Braće Ribnikar 55, 21000 Novi Sad,

tip: **BL-CS 2*4 LI**, fabrički broj: _____, datum proizvodnje _____.

Datum fiskalnog računa: _____, broj fiskalnog računa: _____.

Naziv i adresa trgovca i pečat: _____

(M.P.)

DA BISTE UVEK ZNALI SVOJA PRAVA U VEZI SA SAOBRAZNOŠĆU PROIZVODA KOJI STE KUPILI, A I RADI LAKŠE IDENTIFIKACIJE PROIZVODA I DATUMA PRODAJE, PREPORUČUJEMO VAM DA SAČUVATE OVAJ DOKUMENT!

Ovom kupovinom stekli ste sva prava o saobraznosti propisana članom 50. – 52. Zakona o zaštiti potrošača („Službeni glasnik RS“ br. 62/2014) koja ovaj proizvod sadrži.

Ako roba koju ste kupili nije saobrazna ugovoru, obratite se trgovcu kod koga ste robu kupili, u roku od **2 godine** od dana kupovine uređaja, odnosno **6 meseci za bateriju**, i imate pravo da zahtevate da Vam otkloni nesaobraznost u primerenom roku, opravkom ili zamenom bez naknade, ili ukoliko ne ostvarite pravo na opravku, ili zamenu u primerenom roku, imate pravo da raskinete ugovor (povraćaj novca).

Trgovac kome ste izjavili reklamaciju dužan je da Vam odgovori najkasnije u roku od 8 dana od dana prijema reklamacije, sa izjašnjenjem o podnetom zahtevu i predlogom njegovog rešavanja.

U slučaju prihvatanja reklamacije, sve troškove potrebne za otklanjanje nesaobraznosti proizvoda, kao i troškove prevoza nesaobraznog proizvoda, snosi će trgovac.

Za sve informacije i u cilju što bržeg i efikasnijeg rešavanja eventualnih problema, preporučujemo Vam usluge ovlašćenog servisa koji je naveden u Uputstvu za upotrebu.

U svrhu što bolje i kvalitetnije eksploatacije ovog proizvoda, molimo Vas da proizvod koristite u skladu sa uputstvom za upotrebu kao i da ga ne izlažete uslovima koji mogu da onemoguće ili umanje saobraznost (prašina, vlaga, toplota, pad, udar i slični uslovi ili faktori).

Ovim dokumentom prestaje važnost svih garantnih dokumenata koje eventualno dobijete prilikom kupovine, a nalaze se upakovani uz robu.

NAPOMENA: Ovaj proizvod je namenjen isključivo za kućnu upotrebu i tretira se kao hobi alat. Svaka reklamacija za koju se ustanovi da je nastala upotrebom u profesionalne svrhe, smatraće se zloupotrebom i odstupanjem od predviđene namene i biće odbijena.

**Ovaj alat je namenjen ISKLJUČIVO ZA KUĆNU UPOTREBU
i kao takvog ga treba koristiti**

**Potrošači molimo Vas da obratite pažnju
na sledeće tačke i pojave o kojima treba voditi računa
i izbegavati ih tokom upotrebe uređaja:**

1. Nestručna upotreba ili zloupotreba koja uzrokuje preopterećenje mašine usled dejstva prekomerne sile (pregorevanje rotora ili statora) ili upotreba neodgovarajućih alata za datu mašinu (npr. veće burgije ili glodala nego što je to predviđeno...).
2. Oštećenja nastala usled dejstva stranih tela (npr. peska, prašine, kamenja, opiljaka i sl.).
3. Oštećenja nastala kao rezultat nemara korisnika, neredovnog održavanja i čišćenja alata.
4. Oštećenja nastala usled ne pridržavanja uputstva za upotrebu ili pogrešnog korišćenja, kao i usled normalnog predviđenog trošenja habanjem prilikom normalne upotrebe.
5. Oštećenja nastala padom, udarom ili dejstvom agresivnog hemijskog ili toplotnog dejstva.
6. Oštećenja nastala usled nedovoljnog ili neredovnog podmazivanja.
7. Ukoliko je alat delimično ili potpuno otvaran od strane neovlašćenih lica ili servisa, kao i neovlašćeni zahvati na električnoj instalaciji uređaja.
8. Oštećenja nastala usled priključivanja na energetska mrežu u kojoj je napon manji ili veći od propisanog za optimalan rad mašine.
9. Ukoliko fabrička etiketa sa osnovnim podacima o mašini nedostaje ili je usled nepravilnog odnosa prema alatu pohabana do nečitljivosti ili neprepoznatljivosti.

Nije predviđeno da ovaj aparat upotrebljavaju osobe (uključujući i decu) sa smanjenim fizičkim, motoričkim i mentalnim sposobnostima ili osobe ograničenih znanja i iskustava bez prisustva osobe zadužene za njihovu bezbednost, odnosno staranje.

Deca se ne smeju igrati ovakvim aparatima.

SERVISER:

WOBY HAUS d.o.o.
NOVI SAD
Rumenački put bb
Tel: 021/ 22-16-990
Fax: 021/ 22-16-957
e-mail: servis@wobyhaus.co.rs

UVOZNIK:

WOBY HAUS d.o.o.
NOVI SAD
Braće Ribnikar 55
Tel: 021/ 47-222-12
Fax: 021/ 47-222-17
e-mail: info@wobyhaus.co.rs

Proizvođač: Womax, Herman-Voith Straße 4, 89522 Heidenheim, Nemačka