

WOMAX

Germany



W-SSS 1400
Art.Nr: 760.140.10

- D** Staubsauger
- GB** Vacuum Cleaner
- F** Aspirateur
- SRB** Uisivač
- BiH** Uisivač
- MNE** Uisivač

2
GODINE
GARANCIJA

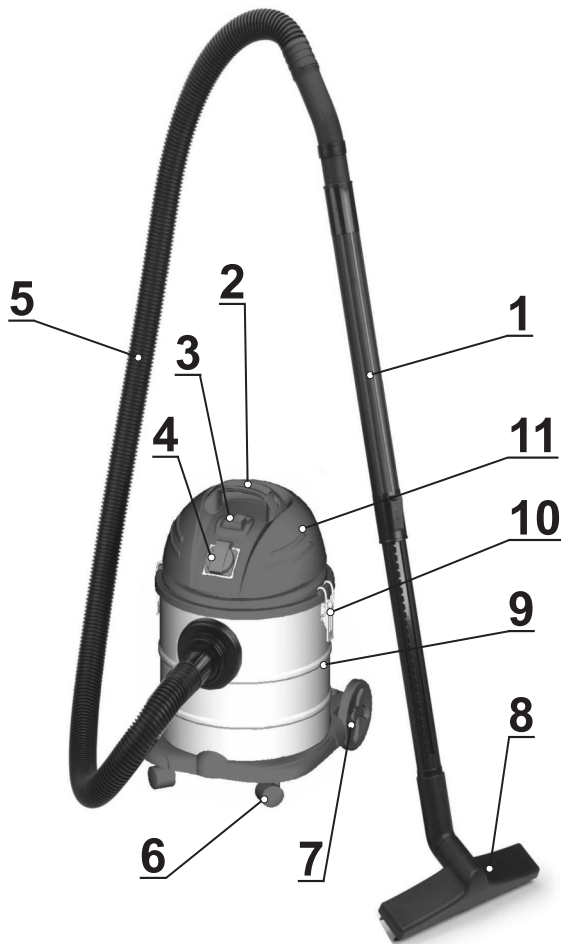

Tehnički podaci:

Napon: 230 V~ 50 Hz
Snaga: 1400 W

Opis uređaja

1. Teleskopska cev
2. Ručka
3. Prekidač "uključeno(1)"/"isključeno(0)"/"sinhroni rad(2)"
4. Utičnica 230V za spoljašnju mašinu
5. Elastično usisno crevo
6. Točkovi manji
7. Točkovi veći
8. Nastavak za usisavanje podova
9. Rezervoar za prašinu
10. Kopča poklopca
11. Poklopac sa motorom

Opšte napomene

- Ovaj usisivač je opremljen višestrukim filterom radi sprečavanja sekundarnog zagađenja. Višestruki filter omogućava ne samo potpuno usisavanje prašine, nego i čist vazduh nakon usisavanja.
- Usisivač je opremljen višefunkcijskim nastavcima za usisavanje različitih površina. Različiti nastavci omogućavaju izvanredno usisavanje prašine sa svih vrsta podnih obloga, kao i sa nekih vrsta kućnih uređaja.

Opšte bezbednosne napomene

- Držite uređaj dalje od izvora toplote kako biste izbegli oštećenja i deformacije plastičnih delova (slika 1).
- Ne savijajte i ne nagnječujite usisno crevo i ne prevlačite ga preko oštrih ivica. Ne koristite uređaj ako je usisno crevo oštećeno (slika 2).
- Uvek isključite utikač iz električne utičnice kada ne koristite uređaj, kao i kada obavljate radove na njegovom čišćenju i održavanju. Nikada ne vucite za kabel, kada izvlačite utikač iz električne utičnice (slika 3).
- Pre upotrebe obavezno proverite da li su filter, suđerasti filter i kesa za prašinu pravilno postavljeni. Nikada ne koristite usisivač ako neki od ovih delova nije montiran (slika 4).
- Prilikom usisavanja, vodite računa da ne osisavate veće naslage kose, zgužvani papir i slične predmete koji mogu da zapuše usisno crevo. U slučaju da vam se ovo desi, odmah isključite usisivač i očistite usisno crevo. U protivnom, može doći do ozbiljnih oštećenja na uređaju (slika 5).
- Nikada ne usisavajte gips, okrunjeni zid, blato i slične materijale koji mogu da izazovu ozbiljna oštećenja na uređaju (pregorevanje motora). U slučaju ovakve pojave, obavezno očistite vrećicu za prašinu i filter.

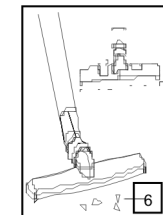
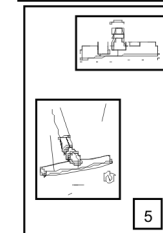
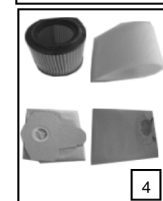
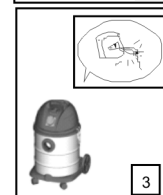
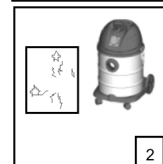
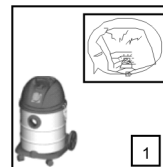

- Prilikom čišćenja uređaja, koristite pamučnu lrpnu i blagi rastvor sapunice. Nikada ne koristite abrazivna ili nagrizaјуća sredstva (benzin, aceton i sl.), u protivnom će doći do oštećenja delova uređaja (slika 7).

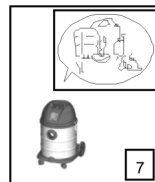

Sklapanje uređaja

Postavljanje usisnog creva na rezervoar

- Uхватите priključni nastavak usisnog creva i ubacite ga u usisni otvor na rezervoaru. Uverite se da su zakačke uhvatile svoja mesta na ulaznom otvoru. Zatim gurnite priključni nastavak prema napred i zakrenite ga u smeru kazaljke na satu dok se spojnice ne zabrave. Kod demontaže, priključni nastavak zakrenite u smeru suprotnom od kazaljke na satu i izvadite crevo sa priključnim nastavkom (slika 8).



Postavljanje teleskopske usisne cevi na usisno crevo

- Postavite teleskopsku usisnu cev na kolenasti završetak usisnog creva (slika 9).

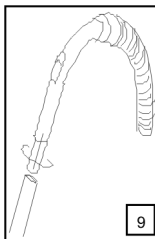

Postavljanje nastavka za usisavanje na teleskopsku usisnu cev

- Prilikom spajanja nastavka za usisavanje na usisnu cev, vodite računa da tanji deo usisne cevi uđe u veći otvor na nastavku.
- Svi nastavci za usisavanje se priključuju na isti način (slika 10).

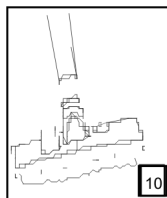

Upotreba

Mrežni kabel

- Efektivna dužina mrežnog kabla koji se isporučuje uz uređaj je 4 m.
- Nakon ubacivanja utikača u električnu utičnicu, mrežni kabel isključite iz električne utičnice i namotajte ga na uređaj (slika 11).

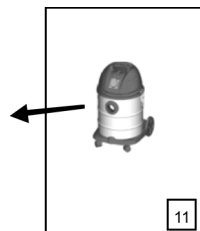

Napajanje

- Pre priključivanja uređaja na mrežnu utičnicu, proverite da li napon odgovara podacima koji su navedeni na kontrolnoj pločici uređaja.
- Nakon ubacivanja utikača u električnu utičnicu, pritisnite prekidač u položaj "2" i usisivač će raditi. Pritisnite prekidač u poziciju "0" i usisivač će prestati sa radom. Pritisnite prekidač u položaj "1" i uređaj je spreman za sinhroni rad preko dodatnog priključnog uređaja (bušilica, brusilica i sl) (slika 12).



Načini usisavanja

- Za usisavanje uglova i pukotina, koristite uski nastavak za usisavanje (slika 13).

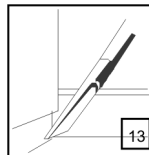

Skidanje i čišćenje filtera

- Uхватите обе ручице за zaključavanje poklopca i podignite ih. Zatim uхватите за rukohvat i skinite poklopac sa motorom (slika 14).
- Uхватите rukohvat jednom rukom, a drugom filter. Odrvnite filter u smeru suprotnom od kazaljke na satu i skinite ga (slika 15).
- Operite filter sa tekućom vodom, a zatim ga lagano otresite da se što više vode odstrani iz njega. Ostavite filter da se potpuno osuši prirodnim putem u hladovini. Nikada ne sušite filter na jakom suncu ili toplim vazduhom jer će doći do deformacija usled visokih temperatura (slika 16).

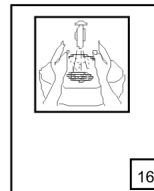

- Pritisnite prekidač u položaj "1" i usisivač je spreman za sinhroni rad sa spoljašnjim uređajem. Utaknite utikač spoljašnje mašine na spoljnu utičnicu na usisivaču. 5 sekundi nakon pokretanja spoljašnjeg uređaja, usisivač će početi da radi. Usisivač prestaje sa radom 5-10 sekundi nako isključivanja spoljašnjeg uređaja.

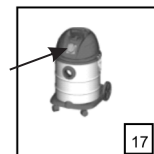

Mogući problemi i njihovo otklanjanje

Problem	Uzrok	Rešenje
Uređaj ne može da se pokrene	Proverite da li je utikač pravilno utaknut u utičnicu Proverite da li je prekidač u položaju "uključeno".	Proverite da li utičnica ima napon i ponovo utaknite utikač u utičnicu. Uključite prekidač
Uređaj nema dovoljno snažan usis	Zapušeno usisno crevo, usisni priključak ili cev. Spremnik za prašinu je pun. Filter je zapušen	Otpušite i očistite sve navedene delove i ponovo pokrenite uređaj.



GARANTNI LIST



NAZIV PROIZVODA: **USISIVAČ**

TIP PROIZVODA: **W-SSS 1400**

FABRIČKI BROJ:

DATUM PRODAJE:

KUPAC:

POTPIS PRODAVCA:

PEČAT

SERVISER:

WOBY HAUS d.o.o.
NOVI SAD
Rumenачki put bb
Tel: 021/ 62-16-990
Fax: 021/ 62-16-957
e-mail: servis@wobyhaus.co.rs

UVOZNIK:

WOBY HAUS d.o.o.
NOVI SAD
Braće Ribnikar 55
Tel: 021/ 47-222-12
Fax: 021/ 452-457
e-mail: info@wobyhaus.co.rs

DAVALAC GARANCIJE:

WOBY HAUS d.o.o.
NOVI SAD
Braće Ribnikar 55
Tel: 021/ 47-222-12
Fax: 021/ 452-457
e-mail: info@wobyhaus.co.rs

Ovaj alat je namenjen ISKLUČIVO ZA KUĆNU UPOTREBU i kao takvog ga treba koristiti

GARANTNI USLOVI

1. Garancija važi isključivo uz posedovanje originalnog računara, kompletno popunjenog i overenog Garantnog lista za kupljeni uređaj.
2. Garantuje se besprekoran rad navedenog proizvoda u trajanju od 24 (dvadesetčetiri) meseca od dana prodaje i overe Garantnog lista pečatom i potpisom prodavca.
3. Garancija se priznaje samo ako je proizvod upotrebljavan saglasno opštim garantnim uslovima i uputstvu za upotrebu, a odnosi se isključivo na nedostatke, koji potiču usled grešaka u proizvodnji ili montaži.
4. U toku garantnog roka koji teče od dana prodaje gotovog proizvoda, kupac ima pravo na besplatno otklanjanje kvarova ili zamenu neispravnih proizvoda nastalih greškom u proizvodnji, a pri normalnoj upotrebi.
5. Davalac garancije se obavezuje da će obezbediti potrebne rezervne delove ili kompletan gotovi proizvod za zamenu u trajanju garantnog roka.
6. U slučaju da se kvar ne može otkloniti u predviđenom roku, davalac garancije se obavezuje da proizvod zameni novim u primerenom roku, a da za pomenuti proizvod produži važnost garancije.
7. Troškovi prevoza uređaja u garantnom roku do našeg ovlašćenog servisa i povratak istog padaju na teret servisa, a na osnovu odgovarajućih prevoznih dokumenata samo u slučaju prihvatanja reklamacije. Proizvod se transportuje na rizik primaoca!
8. Davalac garancije se obavezuje da i po isteku garantnog roka obezbedi rezervne delove za predmetni uređaj u periodu od 7 (sedam) godina za svaki tip mašine, koji izađe iz proizvodnog programa, a od datuma proizvodnje!
9. Popravke u garantnom roku mogu se vršiti isključivo u ovlašćenom servisu.

IZ GARANTNIH OBAVEZA SE IZUZIMAJU:

1. Nestručna upotreba ili zloupotreba koja uzrokuje oštećenja.
2. Iz garantnog roka isključeni su pribori i delovi koji direktno na sebi nemaju upisan jedinstveni fabrički broj i koji su izloženi normalnom trošenju redovnim korišćenjem ili drugim prirodnim uticajima pri normalnoj upotrebi (usisna creva, usisni nastavci, filter, vrećica za prašinu).
3. Oštećenja nastala usled dejstva stranih tela (npr. udarac, toplota, tekućine i sl.).
4. Oštećenja nastala kao rezultat nemara korisnika, neredovnog održavanja i čišćenja uređaja.
5. Oštećenja nastala usled nepridržavanja uputstva za upotrebu ili pogrešnog korišćenja, kao i usled normalnog predviđenog trošenja habanjem prilikom normalne upotrebe.
6. Oštećenja nastala padom, udarom ili dejstvom agresivnog hemijskog ili toplotnog dejstva.
7. Oštećenja nastala usled nedovoljnog ili neredovnog čišćenja.
8. Ukoliko je uređaj delimično ili potpuno otvaran od strane neovlašćenih lica ili servisa, kao i neovlašćeni zahvati na električnoj instalaciji uređaja.
9. Oštećenja nastala usled priključivanja na naponski izvor u kome je napon manji ili veći od propisanog za optimalan rad uređaja.
10. Upotreba neodgovarajućih filtera, kao i upotreba bez vrećice za prašinu.
11. Ukoliko fabrička etiketa sa osnovnim podacima o uređaju nedostaje ili je usled nepravilnog odnosa prema alatu pohabana do nečitljivosti ili neprepoznatljivosti.