

Womax

SRB UPUTSTVO ZA UPOTREBU



Dizalica hidraulična "Krokodilka"

761.017.03 - 2T

- 1 -

Tehnički podaci

Model:	
Kapacitet:	2 tone
Minimalna visina:	135 mm
Maksimalna visina:	335 mm
Težina dizalice:	10 kg
Cev za podizanje:	DA
Opseg radne temperature:	+4°C do +41°C
Vrsta ulja:	Hidraulično SAE 10

Bezbednosna uputstva

Pre upotrebe uređaja pročitajte i shvatite uputstva za upotrebu. Upoznajte se sa upravljačkim elementima i kako pravilno koristiti uređaj. Pridržavajte se svih bezbednosnih mera navedenih u ovom uputstvu. Ponašajte se odgovorno prema trećim licima. Operater je odgovoran za nesreće ili rizike prema trećim licima. Osobe starije od 16 godina mogu raditi same na uređaju. Izuzetak čine mlade osobe koje mogu da rade sa uređajem u svrhu obuke i stručnog obrazovanja pod nadzorom instruktora. U slučaju bilo kakvih nedoumica u vezi sa priključkom i radom, obratite se prodavcu.

Upozorenje: Pročitajte sva sigurnosna upozorenja i sva uputstva. Sačuvajte sva upozorenja i uputstva za buduću upotrebu.

Posebni uslovi korišćenja

Dizalica se može koristiti samo za privremeno podizanje vozila. Dizalica se ne može koristiti za podizanje osoba. Ne koristite ovaj proizvod na bilo koji drugi način osim kako je navedeno u ovom uputstvu za upotrebu. Ako ne poštujete opšte propise i uputstva iz ovog priručnika, proizvođač ne snosi odgovornost za štetu. Ne koristite dizalicu u sledećim okolnostima:

- U teškim uslovima (npr. veoma velikoj hladnoći ili vrućini, pod uticajem jakog magnetnog zračenja) i drugim sličnim situacijama.
- U vezi sa eksplozivnim materijama, minama itd., i sličnim situacijama.
- Napajanje iz električnih mreža na kojima je tolerancija u pogledu napona, frekvencije itd. varira od javnog snabdevanja električnom energijom.
- Podizanje tereta koji sadrže sledeće materijale, na primer, rastopljeni metali, kiseline, radioaktivni materijali ili labavu robu koja nije čvrsto povezana i slične situacije.
- U kontaktu s prehrambenim proizvodima i sličnim situacijama.
- Na brodovima i u sličnim situacijama.

Upozorenje: Imajte na umu da ovaj proizvod nije dizajniran za komercijalnu, zanatsku ili industrijsku upotrebu. Ako se uređaj koristi u komercijalne, zanatske ili industrijske svrhe ili za slične aktivnosti, ne možemo preuzeti nikakvu odgovornost kao proizvođač i distributer.

Bezbednosna uputstva za hidraulične dizalice

Upozorenje: Uređaj se ne sme koristiti ako je oštećen ili je sigurnosna oprema neispravna. Zamenite istrošene i oštećene delove.

Pre puštanja u rad

Pre svakog korišćenja dizalice, proverite funkciju uređaja, a posebno proverite da li postoji curenje hidrauličnog ulja i da li su svi vijci i ventili čvrsto učvršćeni. Ulje koje je procurilo mora se temeljno očistiti. Izbacite hidraulično ulje na ekološki prihvatljiv i propisan način. Obavezno ga odložite u servisnoj radionici ili se obratite najbližem mestu za prikupljanje opasnih materija. Neka radni prostor bude čist i uredan. Neuredni radni prostori i radne klupe povećavaju rizik od nezgoda i povreda.

Šipka za dizanje ili uređaj za podizanje automobila mogu predstavljati opasnost od okidanja. Držite decu i prolaznike dalje od mesta dok rukujete alatom. Ometanje može dovesti do gubitka kontrole. Ne preterujte. Održavajte pravilnu podlogu i ravnotežu u svakom trenutku.

Napomena:

- 3 -

SRB

Rasklopna šema i opis

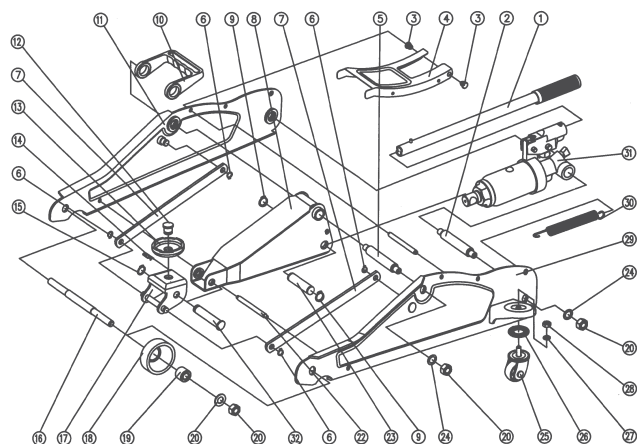

Opis uređaja po rasklopnoj šemi:

- | | | |
|-----------------------|--------------------------------|-----------------------|
| 1. Ručka za podizanje | 14. Pin | 26. Ležaj |
| 2. Osovina | 15. Prsten | 27. Podloška |
| 3. Matrica poklopca | 16. Osovina prednjih točkova | 28. Matica |
| 4. Poklopac | 17. Nosač sedla | 29. Bočna stranica |
| 5. Osovina | 18. Prednji točkovi | 30. Povratna opruga |
| 6. Osigurač | 19. Odstojnik prednjih točkova | 31. Hidraulični sklop |
| 7. Poluga | 20. Podloška | |
| 8. Ram podizača | 21. Matica | |
| 9. Osigurač | 22. Graničnik | |
| 10. Drška za nošenje | 23. Osovina klipa | |
| 11. Bočna stranica | 24. Podloška | |
| 12. Osovina sedla | 25. Zadnji točkovi | |
| 13. Sedlo | | |

- 2 -

SRB

SRB

Nikada ne podižite teret veći od propisanog kapaciteta dizalice.

- Stavite dizalicu na čvrstu, čistu i ravnu površinu prilikom podizanja tereta.
- Proverite da li je vijak za odzračivanje čvrsto zavijen prije podizanja tereta.
- Vozila koja se podižu moraju biti dovoljno osigurana protiv pomeranja pre nego što se stvarno podignu.
- Nikada ne postavljajte dizalicu ulegnutu ili nagnutu prema osi podizanja.
- Pristignite dizalicu na vozilu samo na mestima koje je predvideo proizvođač vozila.
- Kontrolišite dizalicu i opterećenje tokom svih pokreta kako bi se moglo reagovati u slučaju da dođe do greške.

Opasnost od povrede

- Strogo je zabranjeno ostaviti podignuti teret.
- Nikada ne radite pod teretom koji stoji samo na dizalici. Podignuti teret mora biti osiguran/podržan odvojenim nosačima ili prema potrebi, podupiračima.
 - Rad na podignutim vozilima moguć je samo kada su dovoljno osigurani i podržani kako bi se osiguralo da se ne prevrnu i kliznu.
 - Pazite da se niko ne naslanja na podignuto vozilo ili podignuti teret.
 - Nikada ne pomerajte teret koristeći automobilsku dizalicu. Pomeranje podignutog tereta može dovesti do oštećenja i kvara dizalice.
 - Popravljajte vaš uređaj samo u ovlašćenom servisu koristeći originalne rezervne delove. To će osigurati održavanje sigurnosti uređaja.
 - Takođe osigurajte da obaveštenja o upozorenju ostanu u izvornom i dobrom stanju.
 - Ako se dizalica ne može spustiti kako je predviđeno, uvek koristite sigurnosne nosače da biste osigurali vozilo od nenamernog spuštanja.
 - Nabavite dodatnu dizalicu koju možete koristiti da podignete vozilo do tačke koja omogućava sigurno uklanjanje neispravne dizalice. Potražite stručnu pomoć ako niste sigurni kako dalje.
 - Alati koji se ne koriste moraju se skladištiti na svom mestu što je moguće više od kontakta sa decom ili na nepristupačnom mestu za njih.

Ostali rizici

Čak i kada se uređaj pravilno koristi i poštuju se svi sigurnosni propisi, još uvek mogu postojati preostali rizici. Pri spuštanju tereta mogu se slomiti udovi. Prilikom spuštanja podignutog automobila ne dirajte i ne stavljajte udove ispod vozila.

Hitni postupak u slučaju nesreće











Sprovedite postupak prve pomoći adekvatne ozled i pozovite kvalifikovanu medicinsku pomoć što je brže moguće. Zaštitite povredene od dodatnih povreda i smirite ih. Ako potražite pomoć, navedite sledeće podatke: 1. Mesto nesreće, 2. Tip nesreće, 3. Broj povredjenih, 4. Vrstu povreda.

Održavanje

- Ne modifikujte uređaj. Modifikacije se smatraju kao upotreba koja nije predviđena i može dovesti do povreda i oštećenja.
- Popravke i radove navedene u ovim uputstvima sme izvoditi samo ovlašćeni servis.
- Koristite samo originalnu dodatnu opremu i originalne rezervne delove.
- Samo uredno održavan i tretiran uređaj može poslužiti kao zadovoljavajuće pomagalo. Nedovoljno održavanje i nega mogu dovesti do nepredviđenih nezgoda i povreda.
- Nikada ne čistite uređaj i njegove delove rastvaračima, zapaljivim ili toksičnim tečnostima. Koristite samo meku vlažnu krpu.
- Na sve pokretne delove nanesite ulje pogodno za životnu sredinu.
- Spisak rezervnih delova možete naći u ovom priručniku.

- 4 -

Simboli i piktogrami koji se nalaze na uređaju i ovom uputstvu i njihovo značenje

-  **Upozorenje/Oprez**
-  **Obavezno pročitajte uputstvo za upotrebu**
-  **Obavezna upotreba zaštitnih rukavica**
-  **Obavezna upotreba zaštitne obuće**
Ne podizite teret veći od dozvoljenog
-  **Ne stojte na uređaju i ne pokušavajte da ga vozite.**
-  **Ne izlažite uređaj kiši.**
-  **Zabranjeno je pušenje i upotreba otvorenog plamena**
-  **Rizik od spoticanja**
-  **Držite prolaznike na sigurnoj udaljenosti od uređaja (najmanje 5m)**
-  **Upozorenje na povrede ruku i nagnječenja**
-  **Uređaj je usklađen sa svim evropskim direktivama**

Opis dizalice

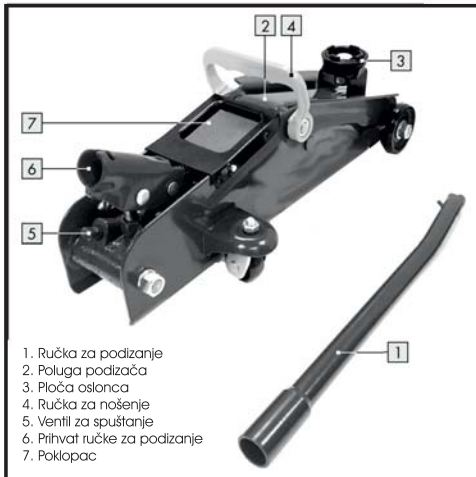

- 5 -

Opasnost Pratite dole navedene instrukcije, u suprotnom preći opasnost po život, povrede, kao i oštećenja na proizvodu, odnosno motornom vozilu.

Rukovanje

Vlasnik i/ili rukovaoc je odgovoran za održavanje, svih nalepnica ili oznaka upozorenja kao i održavanje dizalice u dobrom stanju.
Uverite se da rukovaoc razume sadržaj ovog uputstva. Informacije o sigurnosti moraju biti naglašene i razumne pre upotrebu.
Dizalica se pre upotrebe mora pregledati po ovom uputstvu za upotrebu.
Odgovornost vlasnika i/ili rukovaoca je da prouče sva UPOZORENJA, uputstva za upotrebu i održavanje koji se nalaze na etiketi proizvoda i uputstvu za upotrebu pre rada sa ovom dizalicom, vlasnik/rukovaoc moraju zadržati uputstva o proizvodu za buduću upotrebu.

Podizanje vozila:

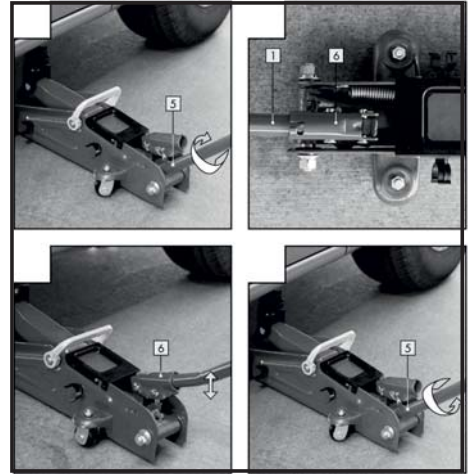

- Proverite da li su dizalica i vozilo na tvrdj podlozi.
- Uvek povucite parking kočnicu vozila i blokirajte točkove.
- U priručniku za upotrebu vozila utvrdite lokaciju tačaka za postavljanje dizalice i postavite dizalicu ispod propisane tačke podizanja.
- Otvorite ventili za otpuštanje dizalice u smeru kazaljke na satu, u zatvoreni položaj. **Nemojte pretežati!**
- Da biste podigli vozilo na predviđenu visinu, stavite ručicu u utičnicu i pumpajte gore-dole.
- Postavite sigurnosni podmetač ispod vozila na mesta koja preporučuje proizvođač vozila. Ne ulazite u vozilo bez postavljenog sigurnosnog podmetača. Dizalice nisu dizajnirane da održavaju velikih opterećenja tokom dužeg perioda. Ne pokušavajte istovremeno da podmetnete sigurnosni podmetač pod oba kraja vozila ili ispod jedne strane vozila.
- Okrenite otpusni ventil POLAKO u smeru suprotnom od kretanja kazaljke na satu, kako biste smanjili opterećenje na postojilima priključka dizalice.

- 6 -

Spuštanje vozila:

- Okrenite ventili za otpuštanje u smeru kazaljke na satu u zatvoreni položaj.
- Napumpajte klip da biste podigli vozilo sa sigurnosnog podmetača.
- Uklonite sigurnosni podmetač. Ne puštajte nikoga ispod vozila dok ga spuštate.
- Otpustite ventili POLAKO u smeru suprotnom od kazaljke na satu da biste spustili vozilo na zemlju.

Pregled dizalice

Ovaj proizvod se mora održavati u skladu sa uputstvima o proizvodu. Na ovom proizvodu nisu dozvoljene nikakve izmene ni prepravke.

- Pre upotrebe, vizuelni pregled dizalice treba da se izvrši zbog nenormalnih uslova, kao što su napukli varovi, oštećenja, savijeni, istrošeni, olabavljeni ili nedostajući delovi ili propuštanje hidrauličkog ulja.
- Pregledati se obavljaju u skladu sa ovim priručnikom.
- Vizuelno pregledajte da li ima napuklih varova, savijenih, labavih, nedostajućih delova ili curenja hidrauličkog ulja.

Održavanje

Preporučuje se mesečno održavanje. Podmazivanje je kritično za dizalice jer podržavaju velika opterećenja. Svako ograničenje zbog prijavštine, rde i sl. može prouzrokovati ili sporo kretanje ili izrazito brze trzanje, oštećenje unutrašnje komponente. Sledeći koraci su osmišljeni da podnože bude dobro podmazano:

- Podmažite klip, spone, sedlo i mehanizam pumpe laganim uljem. Podmažite ležajeve i osovinu.
- Vizuelno pregledajte da li ima napuklih varova, savijenih, labavih, nedostajućih delova ili curenja hidrauličkog ulja.
- Ako je dizalica izložena nenormalnom opterećenju ili udaru, odnesite je u ovlašćeni servis da se pregleda pre ponovne upotrebe.
- Očistite sve površine i održavajte sve nalepnice i upozorenja.
- Proverite i održavajte nivo hidraulinog ulja.
- Svaka 3 meseca proverite da li ima tragova rde ili korozije. Očistite po potrebi i obrisite krpom.
- Kada se ne koristi, uvek ostavite klip spušten do kraja.
- Uvek držite priključak u potpuno spuštenom položaju. To će pomoći u zaštiti kritičnih područja od prekomerne korozije. Ne koristite ulja za kočnice ili prenosne tečnosti ili obična motorna ulja jer mogu oštetiti zaprtivke. Uvek kupujte i koristite ulja pod oznakom Hidraulično ulje za dizalice.

Provera nivoa ulja

- Otpustite ventili za otpuštanje u smeru suprotnom od kazaljke na satu kako biste omogućili da se klip potpuno spusti. Možda će biti potrebno primeniti silu na sedlo za spuštanje.
- Izvucite čep za kontrolu nivoa ulja (9). Dizalicu postavite u vertikalni položaj sa utičnicom ručke prema dole. Ulje treba da se nalazi na dnu otvora za punjenje (9). Ako nije tako, ne dolivajte. Uvek napunite dizalicu novim, čistim hidrauličnim uljem.
- Vratite čep za punjenje.
- Proverite rad dizalice.
- Ozračite vazduh iz sistema prema potrebi.

Mogući problemi i njihovo rešavanje

Ozračivanje sistema

- Okrenite ventili za otpuštanje u smeru suprotnom od kazaljke na satu, jedan puni okret da biste ga otvorili.
- Napumpajte ručicom pumpe osam punih poteza.
- Okrenite ventili za otpuštanje u smeru kazaljke na satu da biste zatvorili ventili.
- Držite ručicu sve dok dizalica ne dostigne maksimalnu visinu i nastavite da pumpate nekoliko puta da biste uklonili zarobljeni vazduh u cilindru.
- Pažljivo i polako zakačite utikač za punjenje ulja da biste oslobodili zarobljeni vazduh.
- okrenite ventili u suprotnom smeru od kazaljke na satu, jedan puni zavoj i spustite klip na najniži položaj. Koristite silu ako je potrebno.
- Okrenite ventili u smeru kazaljke na satu u zatvorenom položaju i proverite da li pravilno radi pumpa. Moglo bi biti potrebno da se gore navedeno izvede više od jednom da se vazduh potpuno eliminiše.

- 7 -

Piktogrami koji se nalaze na ambalaži i proizvodu i njihova značenja



1. Opšta upozorenja i opasnosti.
2. Obavezno pročitati uputstvo za upotrebu pre početka sa korišćenjem uređaja.
3. Nikada ne zalaziti ispod vozila dok je na dizalici.
4. Radove ispod vozila obavljati samo ako je vozilo poduprto odgovarajućim podmetačima i dizalica rasterećena od tereta.
5. Obavezno koristiti klinaste podmetače radi osiguranja od pomeranja vozila.
6. Ne koristiti dizalicu ako je vozilo pod nagibom.
7. Vozilo koje se podiže mora biti na ravnoj i tvrdj površini.

Sigurnosna upozorenja!

- Pre upotrebe ovog uređaja proučite, shvatite i sledite sva uputstva.
- Ne prekoračujte nazivni kapacitet nosivosti.
- Koristite dizalicu samo na čvrstim i ravnim površinama, sa nagibom manjim od 3°.
- Ova dizalica služi samo za podizanje. Odmah nakon podizanja vozilo poduprite odgovarajućim i propisanim pomoćnim podmetačima da ne stoji na dizalici.
- Ne pomerajte i ne pokrećite vozilo dok je na dizalici.
- Dizalicu postavite samo na delove vozila koje je odredio proizvođač vozila.
- Na ovom proizvodu nemojte raditi nikakve izmene.
- Nije dozvoljeno dizati osobe ovom dizalicom i pazite da osobe koje se nalaze u blizini motornog vozila budu na dovoljnom odstojanju kada koristite dizalicu.
- Uvek centrirajte sedlo podizača na mesto na vozilu koje je predviđeno kao oslonac dizalice pre podizanja.
- Pre upotrebe dizalice, koristite klinaste podmetače za točkove ili druge uređaje za blokiranje na suprotnim stranama točkova.
- Nikada ne koristite dizalicu za podizanje traktorske kosačice.
- Ne koristite ovaj uređaj za bilo koju drugu upotrebu osim one koju je proizvođač propisao.
- Ne ljućajte vozilo tokom rada sa dizalicom.
- Upotreba dizalice se ne preporučuje za podizanje sledećih objekata: Temelj, Kuće, Mobilne kućice, Kamp prikolice, prilalice sa petim točkom i sl.
- Nepoštovanje ovih upozorenja može dovesti do telesnih povreda i/ili oštećenja imovine.
- Nije dozvoljeno dizati osobe ovom dizalicom i pazite da osobe koje se nalaze u blizini motornog vozila budu na dovoljnom odstojanju kada koristite dizalicu.
- Ne dozvolite da nekalifikovane i neiskusne osobe koriste dizalicu.

Zaštita životne sredine

Nakon isteka radnog veka vašeg uređaja ne odlazite ga skupa sa redovnim kućnim otpadom, nego ga predajte u naj bliži centar za reciklažu takve vrste otpada. Na taj način ćete sačuvati životnu sredinu i obezbediti sirovine za buduću proizvodnju.
Posebnu pažnju obratite prilikom zamene hidrauličnog ulja. Ulje odlazite u za to predviđene kanistere i predajte u centar za sakupljanje otpadnih ulja. Pakovanje se sastoji od ekološki prihvatljivih materijala koje možete odlagati na lokalnim mestima za reciklažu.

NAPOMENA: Ovo uputstvo je radeno isključivo za srpsko tržište i kao takvo je originalno.

UPUTSTVO IZDAO: Womax, Herman-Voith Straße 4, 89522 Heidenheim, Nemačka

- 8 -

EC Deklaracija o Usaglašenosti (prevod)

Mi proizvođač,

Womax

Herman-Voith Strasse 4, 89522 Heidenheim, Nemačka,

Izjavljujemo da su sledeći naši proizvodi usaglašeni svim osnovnim i bezbednosnim zahtevima:

- MD direktiva 2006/42 / EC

Naziv proizvoda: **Dizalica hidraulična**

Tip/Model proizvoda: **761.017.03 2T**

Serijski broj: **76101703-0100001 to 76101703-0110000**

Primenjeni su sledeći usaglašeni standardi i tehničke specifikacije:
EN 1494: 2000 + A1: 2008

Sva tehnička dokumentacija smeštena je u sedištu kompanije Womax, Herman-Voith Strasse 4, 89522 Heidenheim, Nemačka.
Lice odgovorno za tehničku dokumentaciju je gospodin Branislav Cvijanović.

Hajdenhajm,
Datum: 18.06.2019.

Branislav Cvijanović

Direktor

PRAVA POTROŠAČA

Poštovani potrošači,

Kupili ste proizvod: **DIZALICA HIDRAULIČNA**

koji je uvezlo **WOBY HAUS DOO**, Braće Ribnikar 55, 21000 Novi Sad,

tip: _____, fabrički broj: _____, datum proizvodnje _____.

Datum fiskalnog računa: _____, broj fiskalnog računa: _____.

Naziv i adresa trgovca i pečat: _____

(M.P.)

DA BISTE UVEK ZNALI SVOJA PRAVA U VEZI SA SAOBRAZNOŠĆU PROIZVODA KOJI STE KUPILI, A I RADI LAKŠE IDENTIFIKACIJE PROIZVODA I DATUMA PRODAJE, PREPORUČUJEMO VAM DA SAČUVATE OVAJ DOKUMENT!

Ovom kupovinom stekli ste sva prava o saobraznosti propisana članom 50. – 52. Zakona o zaštiti potrošača („Službeni glasnik RS“ br. 62/2014) koja ovaj proizvod sadrži.

Ako roba koju ste kupili nije saobrazna ugovoru, obratite se trgovcu kod koga ste robu kupili, u roku od **[2 godine]** od dana kupovine i imate pravo da zahtevate da Vam otkloni nesaobraznost u primerenom roku, opravkom ili zamenom bez naknade, ili ukoliko ne ostvarite pravo na opravku, ili zamenu u primerenom roku, imate pravo da raskinete ugovor (povraćaj novca).

Trgovac kome ste izjavili reklamaciju dužan je da Vam odgovori najkasnije u roku od 8 dana od dana prijema reklamacije, sa izjašnjenjem o podnetom zahtevu i predlogom njegovog rešavanja.

U slučaju prihvatanja reklamacije, sve troškove potrebne za otklanjanje nesaobraznosti proizvoda, kao i troškove prevoza nesaobraznog proizvoda, snosi će trgovac.

Za sve informacije i u cilju što bržeg i efikasnijeg rešavanja eventualnih problema, preporučujemo Vam usluge ovlašćenog servisa koji je naveden u Uputstvu za upotrebu.

U svrhu što bolje i kvalitetnije eksploatacije ovog proizvoda, molimo Vas da proizvod koristite u skladu sa uputstvom za upotrebu kao i da ga ne izlažete uslovima koji mogu da onemoguće ili umanje saobraznost (prašina, vlaga, toplota, pad, udar i slični uslovi ili faktori).

Ovim dokumentom prestaje važnost svih garantnih dokumenata koje eventualno dobijete prilikom kupovine, a nalaze se upakovani uz robu.

NAPOMENA: Ovaj proizvod je namenjen isključivo za kućnu upotrebu i tretira se kao hobi alat. Svaka reklamacija za koju se ustanovi da je nastala upotrebom u profesionalne svrhe, smatraće se zloupotrebom i odstupanjem od predviđene namene i biće odbijena.

- 9 -

- 10 -

Ovaj alat je namenjen **ISKLUČIVO ZA KUĆNU UPOTREBU** i kao takvog ga treba koristiti

**Potrošači molimo Vas da obratite pažnju
na sledeće tačke i pojave o kojima treba voditi računa
i izbegavati ih tokom upotrebe uređaja:**

1. Nestručna upotreba ili zloupotreba koja uzrokuje preopterećenje uređaja usled dejstva prekomerne sile ili upotreba neodgovarajućih alata.
2. Oštećenja nastala usled dejstva stranih tela (npr. peska, prašine, kamenja, opiljaka i sl.).
3. Oštećenja nastala kao rezultat nemara korisnika, neredovnog održavanja i čišćenja uređaja.
4. Oštećenja nastala usled nepridržavanja uputstva za upotrebu ili pogrešnog korišćenja, kao i usled normalnog predviđenog trošenja habanjem prilikom normalne upotrebe.
5. Oštećenja nastala padom, udarom ili dejstvom agresivnog hemijskog ili toplotnog dejstva.
6. Oštećenja nastala usled nedovoljnog ili neredovnog podmazivanja.
7. Ukoliko je alat delimično ili potpuno otvaran od strane neovlašćenih lica ili servisa.
8. Ukoliko fabrička etiketa sa osnovnim podacima o uređaju nedostaje ili je usled nepravilnog odnosa prema alatu pohabana do nečitljivosti ili neprepoznatljivosti.

Nije predviđeno da ovaj aparat upotrebljavaju osobe (uključujući i decu) sa smanjenim fizičkim, motoričkim i mentalnim sposobnostima ili osobe ograničenih znanja i iskustava bez prisustva osobe zadužene za njihovu bezbednost, odnosno staranje.

Deca se ne smeju igrati ovakvim aparatima.

SERVISER:

WOBY HAUS d.o.o.

NOVI SAD

Rumenački put bb

Tel: 021/ 22-16-990

Fax: 021/ 22-16-957

e-mail: servis@wobyhaus.co.rs

UVOZNIK:

WOBY HAUS d.o.o.

NOVI SAD

Braće Ribnikar 55

Tel: 021/ 47-222-12

Fax: 021/ 47-222-17

e-mail: info@wobyhaus.co.rs

Proizvođač: Womax, Herman-Voith Strasse 4, 89522 Heidenheim, Germany