

Womax

SRB UPUTSTVO ZA UPOTREBU

Viljuškar paletni ručni W-PHW 2000 W-PHW 2500



761.100.20 / 761.100.26

- 1 -

Tehnički opis

Nosivost (kg)	2000 (W-PHW 2000) / 2500 (W-PHW 2500)
Najveća visina podizanja (mm)	190
Visina u najnižem položaju (mm)	80
Dužina viljušaka (mm)	1150
Širina preko viljušaka (mm)	550
Prečnik točka na upravljaču (mm)	180
Prečnik točka na viljuškama (mm)	78
Debljina viljušaka (mm)	2,75

Opis uređaja

1. Rukohvat upravljača
2. Ručica na upravljaču
3. Upravljač
4. Točak na upravljaču
5. Točak na viljuškama
6. Viljuške

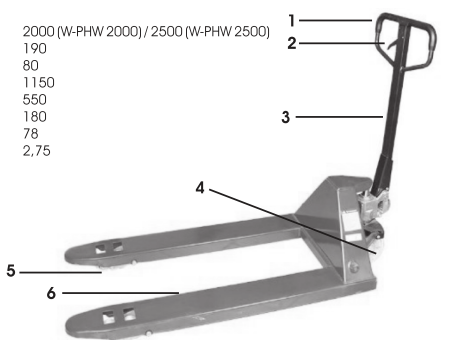

Montaža ručnog paletnog viljuškara

- Izvucite valjkasti klin 1 (slika 1)
- Umetnite upravljač (3) na mesto (A).
- Spojite upravljač (3) i telo pumpe (5) (slika 2) koristeći valjkasti klin (1)
- Provučite oprugu (2) kroz rotnu klinu (1).
- Stavite lanac (4) upravljača (3) preko srednjeg otvora valjkastog klina (1).
- Uzmite maticu koja se nalazi na kraju lanca (4) i pričvrstite zleb na poluzi (6) (slika 2 i slika 4).
- Usmerite upravljač na najniži položaj, izvucite iglu (7) i sačuvajte je sa pažnjom za sledeću upotrebu.

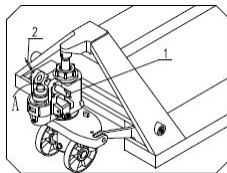

Slika 1

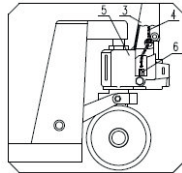

Slika 2

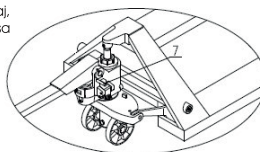

Slika 3

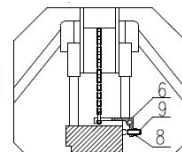

Slika 4

Testiranje ručnog paletnog viljuškara

- Nakon što je paletni viljuškar sastavljen, pokušajte da zamahnete ručicu i koristite različite položaje kontrolne ručke (10) za ispitivanje podizanja, slobodni položaj i pad i proverite da li su različiti položaji normalni ili ne (slika 5).
- Vijak 9 na slici 4 se koristi za podešavanje položaja viljuškara. Kada viljuške odmah padnu nakon dizanja, treba da malo okrenete vijak 9 u smeru suprotnom od smera kazaljke na satu. Nakon toga pokušajte podići ponovo, ukoliko je potrebno okrenite vijak 9 još malo sve dok ne budete podizali teret normalno. Ukoliko viljuške neće da padnu nakon dizanja potrebno je da vijak 9 okrenete malo u smeru kazaljke na satu. Ovo ponavljajte sve dok se viljuške ne spuštaju normalno.

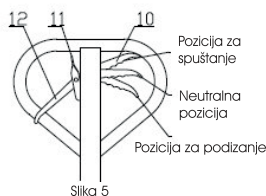

Slika 5

- 3 -

SRB



Važno! Pre upotrebe pažljivo i sa razumevanjem pročitajte ovo uputstvo. Grafički prikazi mogu u detaljima odstupiti od stvarnog stanja. Čuvajte ovo uputstvo za kasniju upotrebu. Sve informacije i specifikacije u ovom uputstvu temelje se na najnovijim podacima o proizvođačima koji su bili dostupni u vreme štampanja. Zadržavamo pravo na izmene u bilo koje vreme bez prethodnog najave i bez preuzetih obaveza. Nijedan deo ove publikacije ne može se reprodukovati bez pismenog odobrenja. Ovaj priručnik treba smatrati stalnim sastavnim delom ovog proizvoda i mora go pratiti uvek, čak i kada se ponovo prodaje ili posuđuje.

Opšta bezbednosna uputstva

- Pročitajte sva sigurnosna upozorenja i sva uputstva. Nepoštovanje upozorenja i uputstava može rezultirati ozbiljnim povredama i oštećenjima uređaja i imovine.
- Proverite uređaj svaki put pre upotrebe. Zamenite oštećene delove. Uverite se da je sve na svom mestu i učvršćeno. Ako se ova uputstva ne poštuju, korisnik i/ili posmatrač mogu biti povređeni a uređaj oštećen.
- Nemojte koristiti uređaj ako je oštećen odnosno ako nije u savršenom ispravnom, radnom stanju. Ukoliko je uređaj ili neki njegov deo oštećen ili neispravan, mora biti zamenjen u ovlašćenom servisu.

Bezbednost na radnom mestu i lična bezbednost

- Koristite viljuškar samo kako je predviđeno ovim uputstvom.
- Budite budni, pazite šta radite i koristite zdrav razum pri radu.
- Ne koristite viljuškar dok ste umorni ili pod uticajem droga, alkohola ili lekova. Trenutak nepažnje tokom rada sa paletnim viljuškarom može rezultirati ozbiljnim povredama.
- Rukovaoci moraju da nose radnu odeću, zaštitnu obuću i rukavice tokom rada sa ručnim paletnim viljuškarom.
- Kada se ručni paletni viljuškar transportuju kamionom, ručni paletni viljuškari treba da budu zaključani kako bi se sprečilo kretanje viljuškara.
- Ne parkirajte viljuškar na padini ili u prolazima za hitne slučajeve.
- Kada se ručni paletni viljuškar koristi na padini, rukovalac treba da pažljivo upravlja paletnim viljuškarom, kako bi bio siguran na vrhu padine.
- Zabranjeno je zaustavljanje viljuškara na padini.
- Ne parkirajte viljuškar na mestima gde će blokirati saobraćaj ili je nezgodno za rad.
- Ne koristite viljuškar u kišnom okruženju.
- Zabranjeno je rukovaocu da sedi ili stoji na ručnom paletnom viljuškaru prilikom upravljanja viljuškarom.
- Zabranjeno je okretanje na padini.
- Ne gomilajte teret previsoko kako biste sprečili da roba padne ili prevrne viljuškar.
- Ne koristite ručni paletni viljuškar za prevoz ljudi.
- Neobučenom osoblju nije dozvoljeno da stoji oko operativnog područja kako bi se izbegle povrede uzrokovane iznenadnim kvarom.
- Pre nego što se ručni paletni viljuškar ugura u lift, operater mora da se uveri da lift može da izdrži ukupni teret ručnog paletara i tereta, kao i ukupnu težinu rukovaoca i drugog osoblja u liftu. Prilikom ulaska u lift, ljudi treba da puste teret da prvi uđe. Kada teret ili ručni paletni viljuškar uđe ili izlazi iz lifta, drugo osobe ne bi trebalo da ostanu u liftu.

Upotreba i nega

- Ako se ručni paletni viljuškar ne koristi duže vreme, vazduh može ući u hidraulični sistem. Zbog toga, problem se može otkloniti na sledeći način: Okrenite dugme u položaj za spuštanje i zaljulajte ručku 4 do 6 puta. Zatim otpustite dugme za rad. Ako je potrebno, proces se može ponoviti nekoliko puta dok ručni paletni viljuškar ne može normalno da radi.
- Ne modifikujte paletni viljuškar ni na koji način i ne koristite delove i pribor koje proizvođač ne preporučuje.
- Ručni paletni viljuškar je alat za transport sa niskim dizajnim mogućnostima koji je ograničen na premeštanje palefizovanog tereta. Ova vrsta viljuškara ima karakteristike stabilnog podizanja, lakog upravljanja, sigurnosti pouzdanosti itd.
- Idealan tip utovara je da težina tereta tačno na sredini viljuški. Nazivna težina se mora smanjiti kada težište tereta nije na sredini viljuški. Nazivna težina je prikazana na etiketi viljuškara.
- Radno mesto mora biti nekizlajuće, tvrdo i ravno. bez rupa i prepreka.
- Ambijentalno osvetljenje je najmanje 50 luksa.
- Kada se ručni paletni viljuškar ne koristi, viljuške treba spustiti na donju poziciju.
- Ručni paletni viljuškar treba da se čuva u suvom i provetrenom okruženju.

SRB

- Vijak 8 služi za blokiranje vijka 9, tako da je pre podešavanja potrebno da prvo otpustite vijak 8 i da ga ponovo zategnete nakon podešavanja.

Uputstvo za korišćenje

- Pre upotrebe ručnog paletnog viljuškara, proverite da li težina opterećenje prelazi nazivno opterećenje ili ne.
- Način utovara tereta prikazan je na slici 6.
- Kada se ručna poluga 10 (slika 5) postavi u položaj za podizanje, viljuškar će biti u stanju podizanja. U ovom trenutku, ako zamahnete ručicu, viljuškar će biti podignut.
- Kada je poluga 10 (slika 5) postavljena u neutralnu poziciju, viljuškar je u poziciji, spreman za pokretanje. U ovom trenutku, ako zaljuljate ručicu, viljuške se neće ni spuštiti ni spustiti. Zatim možete koristiti viljuškar za pomeranje tereta.
- Kada je poluga 10 (slika 5) postavljena u položaj za spuštanje, viljuške kamiona će pasti. U ovom trenutku, viljuške ručnog paletnog viljuškara će se automatski spustiti.
- Kada je poluga 12 (slika 5) u položaju dole, viljuškar će biti u slobodnom stanju, spreman za kretanje.
- Kada je poluga 12 (slika 5) u položaju gore, viljuškar će biti u stanju kočnice.
- Poluga 11 (slika 5) se koristi za otpuštanje kočnice.

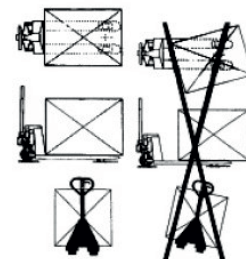

Slika 6

Čišćenje i održavanje

- Ručni paletni viljuškar koristiti, servisirati i upravljati njime u skladu sa zahtevima proizvođača.
- Paletni viljuškar se ne sme modifikovati niti imati ugrađene delove koje ne preporučuje proizvođač.
- Točkovi, ležajevi i čaure viljuškara su habajući delovi. Zamenite ih.
- Rutinsku proveru treba obaviti svakodnevno i svaki nepravilnost treba odmah rešiti. Ako postoje bilo kakve greške, obratite se ovlašćenom servisu. Ako je potrebno zameniti delove, nove originalne delove treba da obezbedi ovlašćeni distributer. Svi rotacioni spojevi treba da se menjaju redovno svaka tri meseca. Posebno obratite više pažnje na mesta između tačke i ose. Uverite se da nema prediva ili drugih krpa kako bi svi točkovi radili bez problema.

Servis

- Neka vaš ručni paletni viljuškar servisira kvalifikovani ovlašćeni servis koristeći samo originalne rezervne delove. To će osigurati održavanje sigurnosti i duži vek trajanja viljuškara.

Ulje

- Količina ulja koja je potrebna pumpi za ulje je oko 250 ml (ili 0,25 kg). Prema kriterijumu ISO ulja, izbor ulja je 32# kada je temperatura okoline između -5-40°C. Izbor ulja je ulje za niske temperature kada je temperatura okoline između -35-5°C.

Moguće greške i otklanjanje problema

R. broj	Greške	Uzrok	Otklanjanje problema
1	Viljuške se ne mogu podići na maksimalnu visinu podizanja	Nema dovoljno hidrauličnog ulja	Dodajte odgovarajuće hidraulično ulje
2	Viljuške se ne mogu spustiti na najnižu visinu	1. Ima previše hidrauličnog ulja 2. Rotirajući delovi su deformisani ili blokirani 3. Klip i čaure su blokirani	1. Izvadite višak ulja 2. Zamenite delove
3	Viljuške se ne mogu spustiti nakon dizanja	1. Postoje nepravilnosti u mehanizmu za podizanje/spuštanje 2. Delovi su deformisani ili oštećeni	1. Podestite mehanizam za podizanje/spuštanje (vijak 9, slika 4) 2. Zamenite deformisane ili oštećene delove

- 4 -

R. broj	Greške	Uzrok	Otklanjanje problema
4	Curi hidraulično ulje	1. Uljni zaptivač nedostaje. 2. Površina nekih delova je oštećena ili istrošena. 3. Spojena mesta postaju olabavljena.	1. Zamenite uljni zaptivač. 2. Zamenite oštećene delove. 3. Pričvrstite olabavljena spojena mesta.
5	Viljuške se ne mogu podići	1. Viskozitet hidrauličnog ulja je suviše visok ili nema dovoljno ulja. 2. U ulju ima nečistoća. 3. Postoje nepravilnosti u mehanizmu za podizanje/spuštanje.	1. Zamenite ulje. 2. Očistite nečistoće ili zamenite ulje. 3. Podestite mehanizam za podizanje/spuštanje (vijak 9, slika 4).
6	Kada se ručka upravljača zaljublja gore-dole, viljuške padnu odmah nakon podizanja	Ventil pumpe je blokiran	Otvorite ventil i očistite njegove delove

Simboli korišćeni u ovom uputstvu i na uređaju



Simbol upozorenja i opasnosti



Obavezna upotreba zaštitnih rukavica



Obavezna upotreba zaštitnih cipela



Držite posmatrača i prolaznike dalje od mesta rada.



Informacije od značaja



Obavezno pročitati



Zaštita životne sredine



Usaglašen sa EU standardima

Zaštita životne sredine



Nakon isteka roka trajanja ulja, nemojte ga prosipati, odložite ga na zakonom propisan način. Nakon isteka radnog veka viljuškara, ne ođlažite ga zajedno sa redovnim otpadom, nego ga predajte u vama najbliži centar za reciklažu. Na taj način ćete doprineti očuvanju životne sredine i obezbediti sirovine za buduću proizvodnju.

NAPOMENA: Ovo uputstvo je radeno isključivo za srpsko tržište i kao takvo je originalno.

UPUTSTVO IZDAO: Womax, Herman-Voith Straße 4, 89522 Heidenheim, Nemačka