

Womax

SRB

UPUTSTVO ZA UPOTREBU

Agreat

W-SZ 5000-3

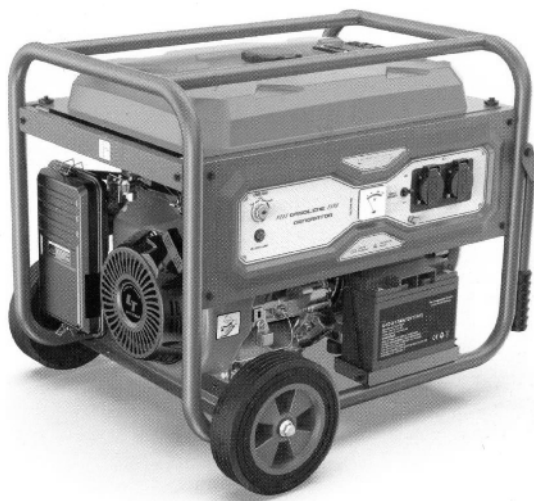

766.503.00

Uvod

Sve informacije i specifikacije u ovom uputstvu temelje se na najnovijim podacima o proizvodima koji su bili dostupni u vreme štampanja. Pridržavamo pravo na izmene u bilo koje vreme bez prethodne najave i bez preuzetih obaveza. Nijedan deo ove publikacije ne može se reprodukovati bez pismenog odobrenja. Ovaj priručnik treba smatrati stalnim sastavnim delom generatora i mora ga pratiti uvek, čak i kada se ponovo prodaje ili posuđuje.

Sigurnosne poruke i oznake

Vaša sigurnost i sigurnost drugih su veoma važni. U ovom priručniku i na samom generatoru dali smo važne bezbednosne poruke. Molimo pažljivo pročitajte ove poruke.

Sigurnosna poruka upozorava vas na potencijalne opasnosti koje bi mogle da povrede vas ili druge. Svakoј bezbednosnoj poruci prethodi znak za upozorenje  i jedna od tri reči: **Opasnost**, **Upozorenje** ili **Oprez**. To znači:

 **Opasnost: Bićete ubijeni ili ozbiljno povređeni, ako se ne pridržavate navedenih uputstava.**

 **Upozorenje: Možete biti ubijeni ili ozbiljno povređeni, ako se ne pridržavate navedenih uputstava.**

 **Oprez: Možete se povrediti, ako se ne pridržavate navedenih uputstava.**

Poruke o sprečavanju nastanka oštećenja

Ostalim važnim porukama prethodi reč **Obaveštenje**.

Ova reč znači:

- Vaš generator ili druga imovina mogu se oštetiti ako ne sledite uputstva.
- Svrha ovih poruka je da pomognu u sprečavanju oštećenja vašeg generatora, drugih uređaja ili okoline.

Bezbednost

Generatori su dizajnirani da pruže sigurnu i pouzdanu uslugu ako se koriste prema uputstvima. Pročitajte i shvatite uputstvo za upotrebu pre nego što pokrenete generator. Možete sprečiti nezgode tako što ćete se upoznati sa kontrolama vašeg generatora i poštovati bezbednosne mere.

Odgovornost operatera

- Mora znati brzo zaustaviti generator u slučaju nužde.
- Shvatiti i naučiti upotrebu svih kontrola generatora, izlaznih spremnika i priključaka.
- Mora se uveriti da svako ko koristi generator dobije odgovarajuće instrukcije. Ne dozvolite deci da prilaze generatoru bez roditeljskog nadzora. Držite decu i kućne ljubimce dalje od područja rada generatora.
- Postavite generator na čvrstu, ravnu površinu i izbegavajte nestabilnu podlogu kao što je pesak ili sneg. Ako se generator nagne ili prevrne, može doći do prosipavanja goriva. Takođe, ako se generator prevrne ili potone u meku površinu, pesak, prljavština ili voda mogu ući u generator i oštetiti ga.

Opasnosti od ugljen-monoksida

- Izduvni gasovi sadrže otrovni ugljen-monoksid. To je bezbojni gas bez mirisa i njegovo udisanje može uzrokovati gubitak svesti ili dovesti do smrti.
- Ako pokrenete generator u prostoru koji je ograničen ili je delimično zatvoren. Vazduh koji udišete može da sadrži opasnu količinu izduvnih gasova. Da se izduvni gasovi ne sakupljaju, obezbedite odgovarajuću ventilaciju.

Opasnosti od električnog udara

- Generator proizvodi dovoljno električne energije da izazove ozbiljan šok ili strujni udar, ako se zloupotrebi.
- Upotreba električnog generatora u vlažnim uslovima, kao što je kiša ili sneg ili u blizini bazena ili sistema za prskanje ili kada su vam ruke vlažne može dovesti do strujnog udara. Neka generator bude uvek suv.
- Ako se generator skladišti napolju, nezaštićen od vremenskih prilika, proverite sve električne komponente na kontrolnoj tabli pre svake upotrebe. Vлага ili led mogu uzrokovati nespornost ili kratak spoj električnih komponenti što može dovesti do strujnog udara.
- Ne priključujte se na električni sistem zgrade osim ako izolacioni prekidač nije instalirao kvalifikovani

električar.

Opasnosti od požara i opekotina

- Izduvni sistem je dovoljno vreo da zapali neke materijale.
- Držite generator naj manje jedan metar dalje od zgrada i druge opreme tokom rada.
- Ne zatvarajte generator ni u jednu strukturu.
- Držite zapaljive materijale dalje od generatora.
- Prigušivač (auspuh) postaje vreoma vruć tokom rada i ostaje vreo neko vreme nakon zaustavljanja motora. Pazite da ne dodirnete prigušivač dok je vreo. Ostavite motor da se ohladi pre nego što skladištite generator u zatvorenom prostoru.
- Benzin je izuzetno zapaljiv i pod određenim uslovima je eksplozivan. Ne pušite i ne dozvolite da plamen ili varnice dopru tamo gde se generator puni ili gde se skladišti benzin. Sipajte gorivo u dobro provetrenom prostoru sa ugašenim i ohlađenim motorom.
- Pare goriva izuzetno su zapaljive i mogu se zapaliti nakon pokretanja motora. Proverite da li je bilo prosutog goriva i ako jeste, obrišite ga pre pokretanja generatora.

Opis uređaja za model W-SZ 5000-3

Napomena:

Dijagrami se mogu razlikovati u zavisnosti od tipa, kao i slika opisa uređaja

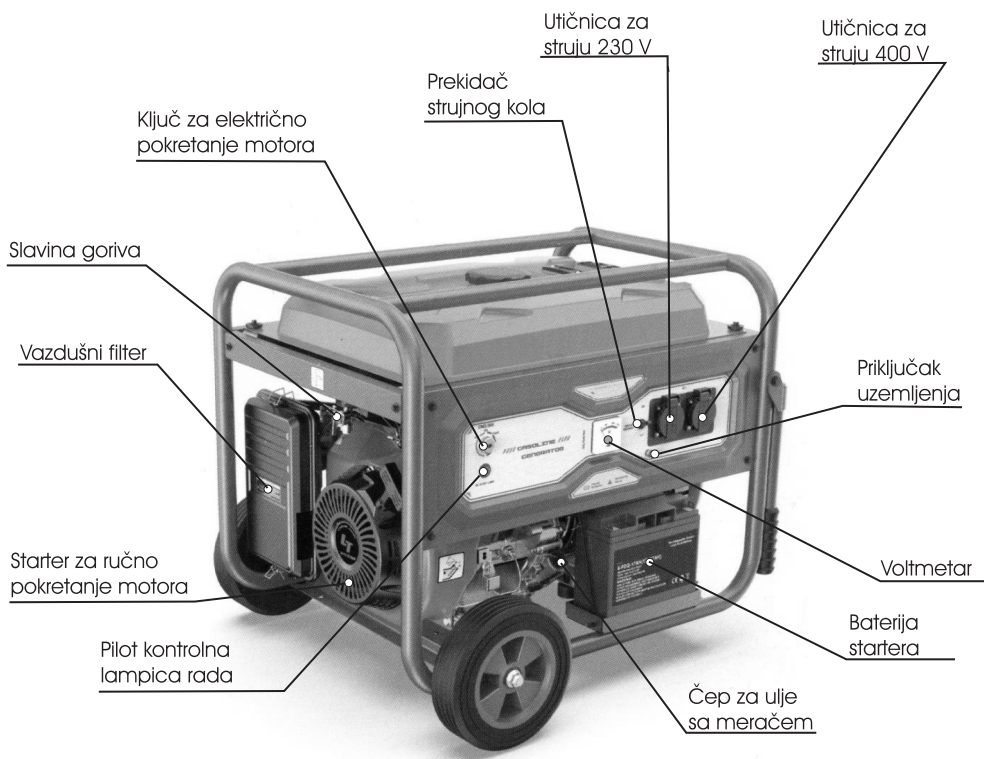

Tehnički podaci za model W-SZ 5000-3:

Motor:	
Vrsta motora:	Benzinski, 4-taktni OHV, jednocilindrični, vazdušno hladeni
Snaga motora:	9.6 kW
Zapremina cilindra motora:	389 ccm
Gorivo:	benzin
Kapacitet rezervoara za gorivo:	25 l
Kapacitet rezervoara za ulje:	1.1 l
Maksimalno vreme neprekidnog rada motora:	10 h
Pokretanje:	Ručno na potez/Električno
Generator:	
Napon:	230/400V~ 50 Hz
Kontinualna snaga na utičnici:	5000 W
Maksimalna snaga na utičnici:	5500 W
Klasa zaštite:	IP23
Zvučni pritisak L_{pA} :	71 dB(A)
Zvučna snaga L_{wA} :	94 dB(A)
Faktor nesigurnosti K:	3 dB(A)

Kontrole**Prekidač motora**

Za pokretanje i zaustavljanje motora.

Prekidački položaji:

"OFF": Za zaustavljanje motora. Ključ se može izvaditi/umetnuti.

"ON": Za pokretanje motora nakon startovanja.

"START": Da biste startovali motor okretanjem pokretačkog motora.

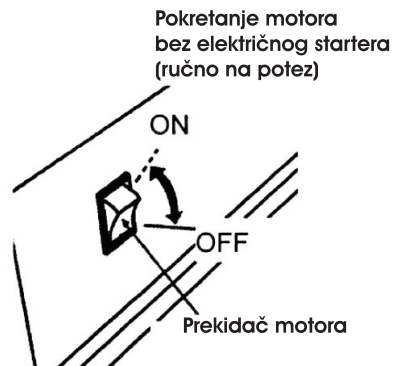
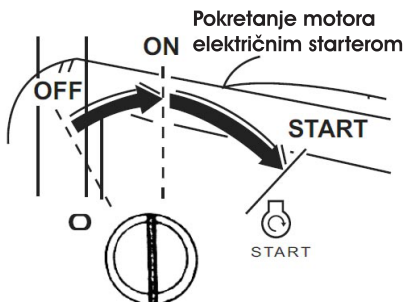

Vratite ključ u položaj "ON" nakon što se motor pokrenuo. Ne koristite starter istovremeno više od 5 sekundi. Ako se motor ne pokrene, pustite prekidač i pričekajte 10 sekundi pre nego što ponovo pokrenete starter.

Startovanje motora ručnom poteznicom

Da biste pokrenuli motor, lagano povucite ručicu za pokretanje dok se ne oseti otpor, a zatim snažno povucite prema sebi.

Ne dozvolite da se starter nasloni uz motor. Lagano ga vratite u ležište da ne biste oštetili starter.

Ručka potezača startera

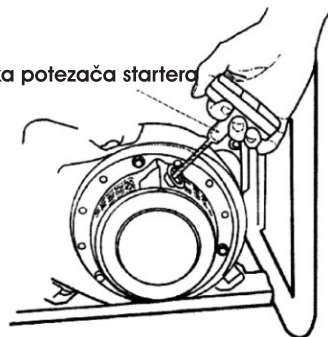

Slavina za gorivo

Slavina za gorivo nalazi se između rezervoara za gorivo i karburatora. Kada je ručica slavine u položaju "ON", gorivu je dozvoljeno da teče iz rezervoara za gorivo u karburator. Obavezno vratite ručicu u položaj "OFF" nakon zaustavljanja motora.

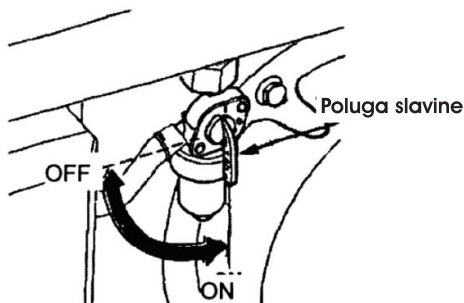

Saug (čok)

Saug se koristi za obezbeđivanje obogaćene smeše goriva pri pokretanju hladnog motora. Može se otvoriti i zatvoriti ručnim upravljanjem ručicom ili prigušnicom. Pomerite ručicu ili šipku u položaj "ZATVORENO" da biste obogatili smešu.

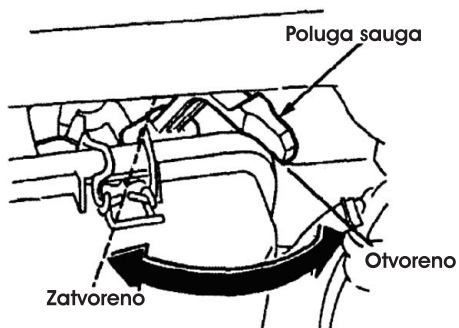
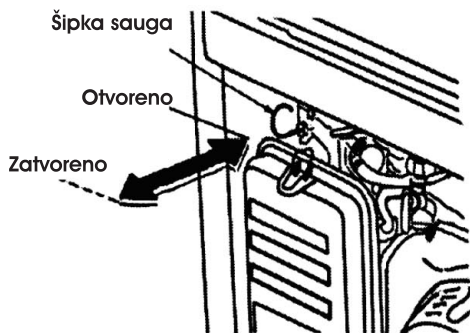

Prekidač strujnog kola

Prekidač strujnog kola automatski se isključuje ako postoji kratki spoj ili značajno opterećenje generatora na priključnici. Automatski prekidač isključen je automatski, proverite da li aparat radi ispravno i da li ne prekoračuje kapacitet opterećenja strujnog kruga pre ponovnog uključivanja prekidača. Prekidač može da se koristi za uključivanje ili isključivanje napajanja generatora.

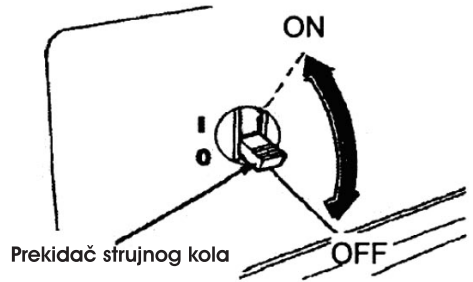

Priključak uzemljenja

Priključak za uzemljenje generatora je spojen na ploču generatora, metalne nestrujne nosače generatora i uzemljenje svakog terminala. Pre upotrebe uzemljenog terminala, obratite se kvalifikovanom električaru koji poznaje lokalne zakone ili odredbe koji se odnose na predviđenu upotrebu generatora.

Sistem za upozorenja na nestanak ulja

Sistem upozorenja za ulje dizajniran je da spreči oštećenja motora prouzrokovano nedovoljnom količinom ulja u kućištu motora. Pre nego što nivo ulja u radilici padne ispod sigurne granice, sistem alarma za ulje automatski će ugaziti motor (prekidač motora će ostati u položaju "ON"). Sistem za upozorenje gasi motor i motor se neće pokrenuti. Ako se to dogodi, prvo proverite nivo motornog ulja.

Upotreba generatora (agregata)

Sistem uzemljenja

Da bi se sprečio strujni udar od pogrešnih uređaja, generator treba da bude uzemljen. Povežite dužu debelu žicu između zemaljskog terminala i uzemljenog izvora. Generatori imaju sistemsko uzemljenje koje povezuje komponente okvira generatora sa priključcima uzemljenja, u izlaznim utičnicama za naizmeničnu struju. Uzemljenje sistema nije povezano na AC neutralni kabl.

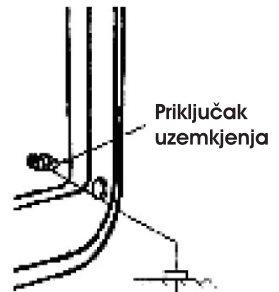

AC aplikacije

Pre spajanja uređaja ili napajanja na generator:

- Proverite da li je u dobrom radnom stanju. Neispravni uređaji ili kablovi za napajanje mogu stvoriti uslove za strujni udar.
- Ako neki aparat počne da radi nenormalno, postaje usporen ili se iznenada zaustavi, odmah ga isključite. Isključite aparat i utvrdite da li je problem na uređaju ili je prekoračena nazivno opterećenje generatora.
- Vodite računa da električna, karakteristična snaga alata ili uređaja ne pređe nivo generatora. Nikada ne prelazite maksimalnu snagu generatora. Nivoi snage između nazivne i maksimalne mogu se koristiti **ne duže od 30 minuta**.

Napomena:

Značajno preopterećenje isključice prekidač.

Prekoračenje vremenskog ograničenja za rad pri maksimalnoj snazi ili manjem preopterećenju generatora možda neće isključiti prekidač struje, ali će skratiti radni vek generatora.

Ograničite rad za koji je potrebna maksimalna snaga na 30 minuta.

Za duži, kontinualni rad, ne prekoračujte nazivnu snagu.

U svakom slučaju, ukupni zahtevi za napajanje (VA) svih priključenih uređaja moraju biti uzeti u obzir.

Proizvođači uređaja i električnih alata obično navode podatke o rejtingu pored broja modela ili serijskog broja.

Rad sa naizmeničnom strujom (AC)

- Upalite motor
- Uključite AC prekidač
- Priključite uređaj koji želite

Većina uređaja sa motorima za pokretanje zahteva više od navedene nazivne snage.

Ne prelazite ograničenje struje navedeno za bilo koji uređaj, ako preopterećeni sklop uzrokuje isključivanje sklopke za naizmeničnu struju, smanjite električno opterećenje strujnog kruga, pričekajte nekoliko minuta a zatim resetujte prekidač.

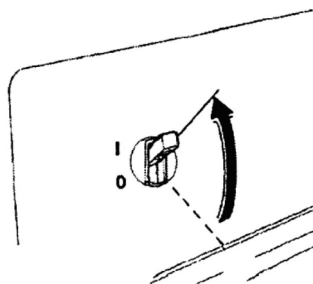

Rad agregata na velikoj nadmorskoj visini

Na velikoj nadmorskoj visini standardna mešavina vazduha i goriva u karburatoru biće preterano bogata. Performanse će se smanjiti, a potrošnja goriva će se povećati.

Ako radite sa agregatom na visinama višim od 1500 metara nadmorske visine, ovlašćeni servis bi trebao da izvrši modifikaciju karburatora.

Čak i sa modifikovanim karburatorom, snaga motora smanjuje se za oko 3,5% za svako povećanje nadmorske visine od 300 metara. Učinak nadmorske visine na snagu agregata biće veći od ovoga ako se ne izvrše modifikacije karburatora.

Napomena: Ako se motor agregata koristi na nižoj nadmorskoj visini, mešavina goriva sa vazduhom će smanjiti performanse i može doći do prekomernog zagrevanja motora.

Provera pre početka sa radom

Motorno ulje

Napomena

Motorno ulje je glavni faktor koji utiče na rad motora i njegov radni vek. Ne koristite ulja koja nisu deterdžentna, kao i dvotaktna motorna ulja. Korišćenje ovih vrsta ulja su zabranjena mogu dovesti do trajnog pštećenja motora.

Proverite nivo ulja pre svake upotrebe generatora, na ravnoj površini sa zaustavljenim motorom.

Temperature

Koristite četverotaktno ulje ili ekvivalentno visoko deterdžentno, vrhunsko motorno ulje sertifikovano da ispuni zahteve motora generatora.

SAE 10V 30 se preporučuje za opštu upotrebu pri normalnim temperaturama.

Ostale viskoznoći prikazane na grafikonu mogu se koristiti kada je prosečna temperatura u vašem području u okviru navedenog temperaturnog raspona.

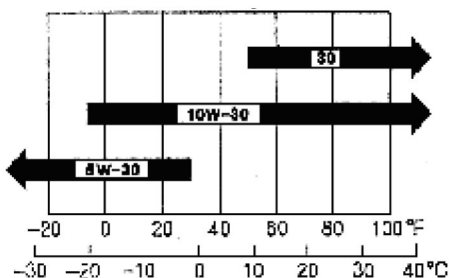

- Odvrnite čep za ulje i obrišite šipku merača.
- Proverite nivo ulja umetanjem šipke merača u otvor za sipanje ulja, bez zavrtnja.
- Ako je nivo ulja nizak, dodajte preporučeno ulje do gorne oznake na šipki merača.

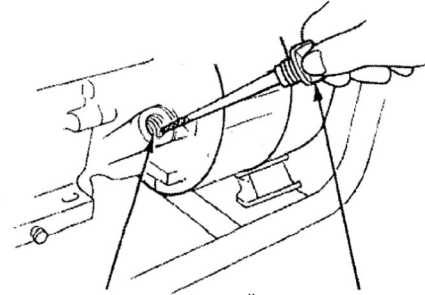

Otvor sa sipanje ulja

Čep za ulje sa meračem

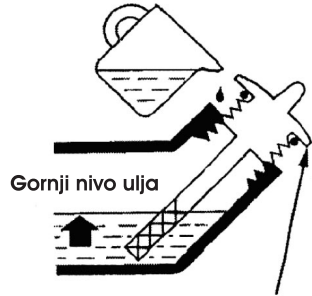

Gornji nivo ulja

Preporuka za gorivo

- Proverite merač nivoa goriva.
- Napunite rezervoar ako je nivo goriva nizak. Ne dolivajte gorivo iznad ramena filtera za gorivo. Benzin je izuzetno zapaljiv i pod određenim uslovima je eksplozivan. Dopunjavajte gorivo u dobro provetrenom prostoru sa zaustavljenim i ohlađenim motorom. Ne pušite i ne usmeravajte plamen ili varnice u zoni gde se sipa ili skladišti gorivo.
- Ne presipajte rezervoar za gorivo (u vratu za punjenje ne bi trebalo biti goriva).

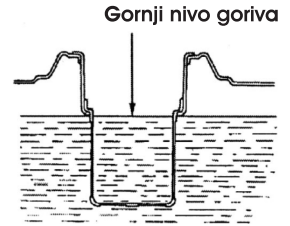
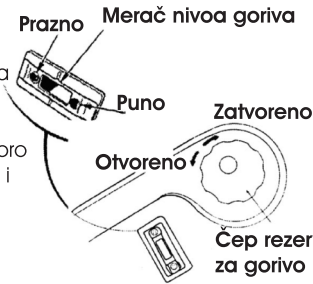

Gornji nivo goriva

- Nakon sipanja goriva, osigurajte da se poklopac rezervoara pravilno i čvrsto zatvori. Budite pažljivi da ne prosipate gorivo tokom sipanja goriva. Proliveno gorivo ili para goriva mogu da se zapale. Ako se prolje gorivo, osigurajte da je područje suvo pre pokretanja motora.
- Izbegavajte ponovljeni ili produženi kontakt goriva sa kožom ili udisanje pare.
- Držite gorivo van domašaja dece.

Koristite benzin sa oktanskim brojem od 95 oktana ili većim.

Preporučujemo bezolovni benzin, jer stvara malo naslaga na svećici i produžava životni vek izduvnih sistema. Nikada ne upotrebljavajte ustajale ili kontaminirane smese benzina i ulja. Izbegavajte prljavštinu ili vodu u rezervoaru za gorivo.

Povremeno možete čuti lagano "kuckanje" ili "pinganje" (metalni zvuk) dok radite pod velikim opterećenjima. To nema razloga za zabrinutost. Ako se "kuckanje" ili "pinganje" nastavi, potražite pomoć u ovlašćenom servisu.

Ako motor radi sa upornim "kuckanjem" ili "pinganjem" smatra se zloupotrebom, a ograničena reklamacija ne pokriva delove oštećene zloupotrebom.

Pokretanje i zaustavljanje motora

Pokretanje motora

- Proverite da li je li prekidač izmenične struje u položaju "Isključeno".
- Ako je neko od opterećenja (potrošača) priključeno, teško je pokrenuti generator.
- Postavite slavinu za gorivo u položaj "ON" (otvoreno).

- Okrenite ručicu sauga ili u položaj "**Zatvoreno**" ili izvucite potisnu ročicu prema položaju "**Zatvoreno**".
- Pokrenite motor.

Pokretanje ručnim poteznim starterom

Okrenite prekidač motora u položaj "ON".

Povucite ručicu poteznice dok ne osetite kompresiju, a zatim povucite naglo.

Ne dozvolite da se pokretač startera naslanja na motor.

- Vratite lagano kanap poteznice kako ne bi došlo do oštećenja kućišta.

Pokretanje motora električnim pokretačem

- Okrenite prekidač motora u položaj "**Start**" i držite ga pet sekundi ili dok se motor ne pokrene.

Rad startera motora duže od 5 sekundi može oštetiti motor. Ako se motor ne pokrene, otpustite prekidač i sačekajte 10 sekundi pre nego što ponovo pokrenete starter.

Ako brzina motora startera padne nakon nekog vremena, to znači da bateriju koja pokreće starter treba napuniti.

- Kada se motor pokrene, pustite da se prekidač motora startera vrati u položaj "ON".
- Okrenite saug i prigušite potisnu šipku u položaj "Otvoreno" kada se motor zagreje.

Zaustavljanje motora

U hitnim slučajevima:

- Da biste zaustavili motor u hitnim slučajevima, pomerite prekidač motora u položaj "OFF".

U normalnoj upotrebi:

- Isključite sve priključene uređaje sa agregata.
- Prekidač ispravljača pmerite u položaj "OFF" (Isključeno).
- Prebacite prekidač motora u položaj "OFF" (Ugašeno).
- Postavite slavinu za gorivo u položaj "OFF" (zatvoreno).

Održavanje

Dobro održavanje je neophodno za siguran, ekonomičan i nesmetan rad. Takođe će pomoći u smanjenju zagađenja vazduha.

Izduvni gasovi sadrže otrovni ugljen monoksid. Isključite motor pre obavljanja bilo kakvih poslova na održavanju. Ako motor mora biti startovan, proverite da li je prostor dobro provetren.

Periodično održavanje i prilagođavanje je neophodno da bi se generator održavao u dobrom radnom stanju. Izvršite servis i pregled u intervalima navedenim u dole navedenom rasporedu održavanja.

REDOVNI ROKOVI SERVISA Obavlja se svakog naznačenog meseca ili intervala radnog sata, koji god prvi nastupi		Svaki put	Prvi mesec ili 20 sati	Svaka 3 meseca ili 50 sati	Svaki 6 meseci ili 100 sati	Svake godine ili 300 sati
Stavka						
Motorno ulje	Provera nivoa	O				
	Zamena		O		O	
Vazdušni filter	Provera	O				
	Čišćenje			O(1)		
Čaša za talog	Čišćenje				O	
Svećica	Provera-čišćenje				O	
Odvodnik varničenja (opciono deoStavka)	Čišćenje				O	
Čistač ventila	Provera-podesiti					O(2)
Rezervoar goriva i filter	Čišćenje					O(2)
Sistem za gorivo	Provera	Svake 2 godine (zamena ako je potrebno (2))				

- (1) Servis - češće kada se koristi u prašnjavim oblastima.
 (2) Ove stavke treba servisirati ovlašćeni servis.

Napomena:

Nepravilno održavanje ili neotklanjanje problema pre rada mogu prouzrokovati kvar u kome vi može biti ozbiljno povređeno ili ubijeni.

Uvek se pridržavajte preporuka i rasporeda za pregled i održavanje u ovom priručniku za upotrebu.

Raspored održavanja odnosi se na uobičajene radne uslove. Ako svoj generator koristite u teškim uslovima, kao što su dugotrajni ili visoki naponi ili ga koristite u neuobičajeno vlažnim ili prašnjavim uslovima, obratite se serviseru za preporuku koja odgovara vašim individualnim potrebama i upotrebi.

Pripadajući alat

Alat isporučen uz generator će vam pomoći da izvršite procedure održavanja koje su navedene u ovom uputstvu. Uvek držite pripadajući set alata skupa sa generatorom.

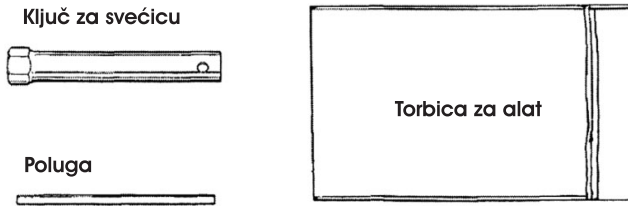

Napomena: Pripadajući alat meže da bude različit u zavisnosti od medela agregata.

Zamena ulja u motoru

Ispraznite staro ulje dok je motor zagrejan, da biste osigurali potpuno i brzo pražnjenje.

- Otvornite vijak za ispušt ulja sa zaptivnom podloškom, čep za ulje sa meraćem i ispuštite ulje.
- Zavrnite vijak za ispušt ulja i podlošku za zaptivanje i čvrsto zategnite ključem.
- Naspite preporučeno motorno ulje i proverite nivo na meraću.

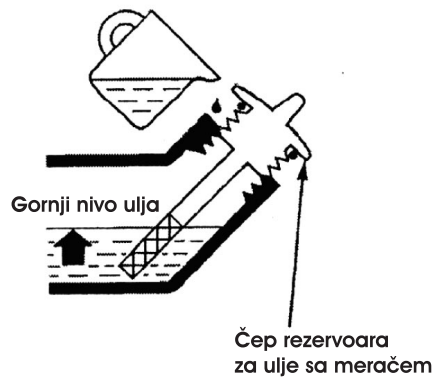
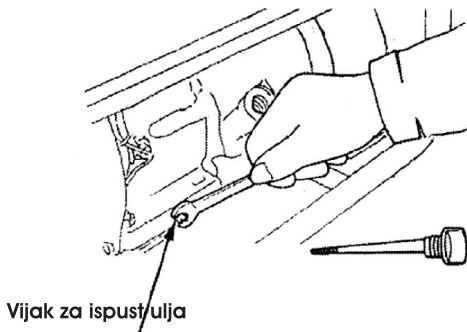

Upozorenje

Korišćeno motorno ulje može izazvati rak kože ako više puta dolazi u kontakt sa kožom tokom dužeg perioda. Iako to nije slučaj i ako se svakodnevno ne bavite upotrebom ulja, ipak je preporučivo temeljno oprati ruke sapunom i vodom što je pre moguće nakon rukovanja korišćenim uljem.

Odložite staro ispušteno ulje u skladu sa zakonom o zaštiti životne sredine koji se odnosi na prerađena ulja. Predlažemo da staro, prerađeno ulje odnesete u zatvorenom odgovarajućem kanisteru u vaš lokalni centar za sakupljanje otpadnih ulja. Ne bacajte prerađeno motorno ulje skupa sa redovnim kućnim otpadom i ne prospajte ga na zemlju.

Čišćenje vazdušnog filtera

Zaprljan filter za vazduh će ograničiti protok vazduha u karburatoru. Da biste sprečili neispravnost karburatora, redovno servisirajte prečistač vazduha. Servisirajte ga češe prilikom rada generatora u izuzetno prašnjavim uslovima.

Napomena:

Upotreba benzina ili zapaljivih rastvarača za čišćenje uložka vazdušnog filtera može prouzrokovati požar ili eksploziju. Koristite samo blagu sapunsku vodu ili nezapaljiv rastvarač.

Nikada ne koristite generator bez vazdušnog filtera. Ovo može dovesti do brzog oštećenja motora.

- Odvijte vijke na poklopcu prečistača vazduha, uklonite poklopac i izvadite uložak filtera.
- Operite uložak filtera u rastvoru deterdženta za domaćinstvo; i toplom vodom, a zatim temeljno isperite; ili operite nezapaljivim rastvaračem. Ostavite da se uložak potpuno osuši.
- Natopite uložak u čistom motornom ulju i istisnite višak ulja. Motor će se ugasi tokom početnog pokretanja, jer će u njemu ostati previše ulja.

Uložak

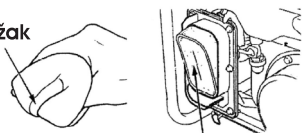

Uložak vazdušnog filtera

- Vratite uložak filtera u kućište, stavite poklopac i zavrnite vijke poklopcu.

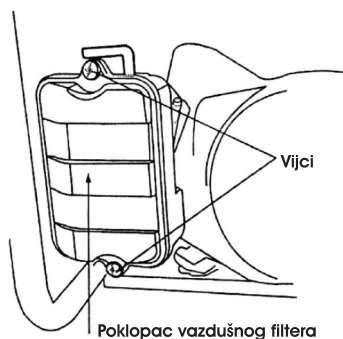

Čišćenje čaše za taloženje goriva

Čaša za taloženje sprečava da prljava voda koja može biti u rezervoaru za gorivo uđe u karburator. Ako motor nije dugo radio, poklopac taložnika treba očistiti.

- Okrenite slavinu za gorivo u položaj „OFF“ (zatvoreno).
- Odvrnite čašu za taloženje i skinite o-prsten.
- Očistite čašu od taloga i o-prsten nezapaljivom rastvaraču.
- Vratite o-prsten i čašu za taloženje.
- Otvorite slavinu za gorivo i proverite da li ima curenja goriva.

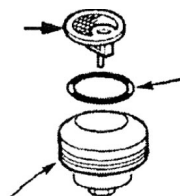
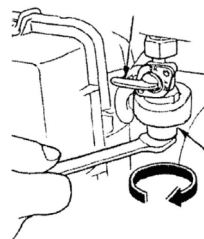

Servisiranje svećice

Preporučene svećice: F5T ili F6TC ili F7TJC ili T ili neke druge ekvivalente.

Da bi se osigurao pravilan rad motora, svećica mora biti pravilno zavrnutna i bez naslaga gareži i prljavštine.

Ako motor radi, auspuh će biti veoma vruć. Pazite da ne dodirnete auspuh.

- Skinite kontaktnu kapu sa svećice.
- Očistite nečistoću sa i oko osnove svećice.
- Pomoću ključa koji se isporučuje u kompletu alata odvrnite i izvadite svećicu.
- Vizuelno pregledajte svećicu. Zamenite je ako je izolator napukao ili zdrobljen. Očistite svećicu žičanom četkom ako želite da je ponovo upotrebite.
- Izmerite razmak između elektroda meračem i korigujte ga po potrebi pažljivim polaganjem bočne elektrode.

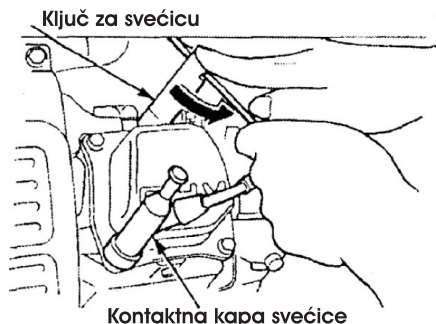

- Zazor elektroda bi trebalo da bude: 0,7-0,80 mm.
- Proverite da li je svećica u dobrom stanju i rukom utaknite svećicu da ne bi došlo do ukrštanja navoja.
 - Nakon što se svećica zavrne rukom, zategnite je ključem za svećicu preko kompresione podloške. Ako montirate novu svećicu, zategnite još 1/2 okreta nakon doseda svećice na kompresionu podlošku. Ako ponovo postavljate korišćenu svećicu, zategnite 1/8-1/4 okreta nakon što svećica dodirne kompresionu podlošku kako biste ostvarili potpuno zaptivanje.

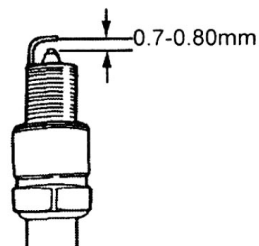

Napomena

Svećica mora biti čvrsto zategnuta. Nepravilno zategnuta kontaktna kapa svećice može postati veoma vruća i može doći do oštećenja motora. Nikada ne upotrebljavajte svećice sa nepravilnom toplotnom vrednošću, koristite samo preporučene svećice ili odgovarajuće.

Transport i skladištenje

Prilikom transporta generatora isključite prekidač motora i ventil za gorivo. Održavajte položaj generatora da biste sprečili prosipanje goriva. Isparenja goriva mogu se zapaliti.

Kontakt sa vrelim motorom ili izduvnim sistemom može izazvati ozbiljne opekotine ili požare. Pustite da se motor ohladi pre transporta ili skladištenja generatora.

Prilikom transporta vodite računa o padu ili udaranju generatora. Ne postavljajte teške predmete na generator.

Pre skladištenja uređaja na duže vreme:

- Proverite da li je skladište bez vlage i prašine.
- Obavite radnje navedene u tabeli ispod:

Vreme skladištenja	Preporučeni servisni postupak
Manje od 1 meseca Od 1-2 meseca	Nije potrebna priprema Dolijte sveži benzin
2 meseca- 1 godine	Napunite svežim benzinom; ispraznite posudu sa plovkom karburatora Ispraznite čašicu za taloženje goriva
Više od jedne godine	Napunite sveži benzin; ispraznite posudu sa plovkom karburatora; Ispraznite čašicu za taloženje goriva; Izvadite svećicu. Stavite kašiku motornog ulja u cilindar. Polako zakrenite motor povlačenjem potežača; Ponovo postavite svećicu; Zamenite motorno ulje

Ispustite gorivo iz karburatora otpuštanjem vijka za ispuštanje na dnu karburatora. Benzin ispusite u odgovarajuću posudu.

Benzin je izuzetno zapaljiv i pod određenim uslovima je eksplozivan. Izvršite ovu operaciju u dobro provetrenom prostoru sa zaustavljenim i ohlađenim motorom. Tokom ovog postupka ne pušite i ne dozvolite da plamen ili iskre dopru u to područje.

- Zamenite motorno ulje.
- Izvadite svećicu i ulijte supenu kašiku čistog motornog ulja u cilindar. Okrenite motor nekoliko obrtaja kako biste distribuirali ulje, a zatim ponovo namestite svećicu.

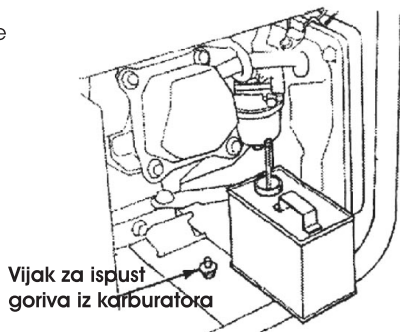

- Polako povlačite starter dok se ne oseti otpor. U ovom se trenutku klip nadovezuje na svoj hod kompresije, a usisni i izduvni ventili su zatvoreni. Čuvanje motora u ovom položaju će vam pomoći da ga zaštitite od unutrašnje korozije.



Sklapanje i montaža generatora

Ako je vaš generator isporučen sa točkovima, molimo vas da sledite uputstva ispod:

- Stavite donji deo postolja generatora na ravnu površinu. Privremeno postavite jedinicu na blokove da biste olakšali sklapanje.
- Pomerite osovinu kroz oba nosača na okviru, kao što je prikazano (Slika 1).
- Gurnite točak, da ventil za naduvavanje bude okrenut prema napolje i postavite ravnu podlošku preko osovine, a zatim pričvrstite točak pričvrsnim osiguračem (Sl. 2. Slika 3. Slika 4).
- Namestite i drugi točak na isti način.
- Osigurajte svaki nosač vibracije na potpornoj nozi s pričvrsnom maticom i vijkom za kapu (Sl. 5).
- Pričvrstite potpornu nogu za vijke poklopca ležišta i pričvrsne matice (Sl. 6).
- Postavite ručke na ležište, vijke za zatvaranje i pričvrsne matice (slika 7. slika 8. slika 9).
- Proverite da li su svi pričvršćivači čvrsto osigurani i da li su gume naduvane između 15-40 PSI

Simboli koji se nalaze na uređaju i uputstvu i njihovo značenje



Pročitajte uputstvo za upotrebu pre početka rada uređaja.



Držite posmatračke i prolaznike dalje od mesta rada uređaja.



Upozorenje! Ne koristite uređaj u zatvorenom prostoru.



Rizik od visoke temperature.



Pre sipanja goriva, motor agregata mora biti ugašen.



Obavezna upotreba zaštite za uši od buke.

Zaštita životne sredine



Nakon isteka radnog veka uređaja, ne odlažite ga skupa sa redovnim kućnim otpadom, nego ga predajte u vama najbliži centar za reciklažu. Na tak način ćete doprineti zaštiti životne sredine i obezbediti sirovine za buduću proizvodnju.

EC deklaracija o usaglašenosti

(prevod)

Mi proizvođač,

Womax

Herman-Voith Strasse 4, 89522 Heidenheim, Germany

ovim izjavljujemo da su mašine opisane u nastavku u skladu sa relevantnim osnovnim bezbednosnim i zdravstvenim zahtevima EU direktiva, kako u svom osnovnom dizajnu i konstrukciji, tako i u verziji koju smo stavili u promet. Ova izjava prestaje da važi ako se mašina modifikuje bez našeg prethodnog odobrenja.

Relevantne EU direktive:

- EMC direktiva 2014/30/EU
- MD direktiva 2006/42/EC

Naziv mašine: **Agregat benzinski**

Tip/Model: **W-SZ 5000-3**

Robna marka: **Womax**

Glavne karakteristike: **Nazivni izlazni napon: 230 /400V AC; Nazivna frekvencija: 50Hz; Nazivna izlazna snaga naizmjenične struje: 5.0kW; Maks. AC izlazna snaga; 5.5kW; Klasa zaštite: I; Stepen zaštite: IP23M**

Za ove modele izdati su sertifikati: E8A 093525 0065 Rev. 00 i M8A 18 12 93525 044 od strane: TÜV SÜD Product Service GmbH - Certification Body, Ridlerstraße 65, 80339 Munich, Nemačka.

Primenjeni usaglašeni standardi:

EN 55012-1:2007/A1:2009

EN ISO 8528-13:2016

EN 61000-6-1:2007

EN 60204-1:2006/A1:2009

Sva tehnička dokumentacija se nalazi u sedištu kompanije Womax, Herman-Voith Strasse 4, 89522 Heidenheim, Nemačka.

Lice odgovorno za tehničku dokumentaciju je gospodin Branislav Cvijanović.

Heidenheim,
Datum: 22.09.2020.

Branislav Cvijanović
Direktor

PRAVA POTROŠAČA

Poštovani potrošači,

Kupili ste proizvod: **AGREGAT** _____,

koji je uvezlo **WOBY HAUS DOO**, Braće Ribnikar 55, 21000 Novi Sad,

tip: **W-SZ 5000-3**, fabrički broj: _____, datum proizvodnje _____.

Datum fiskalnog računa: _____, broj fiskalnog računa: _____.

Naziv i adresa trgovca i pečat: _____

(M.P.)

DA BISTE UVEK ZNALI SVOJA PRAVA U VEZI SA SAOBRAZNOŠĆU PROIZVODA KOJI STE KUPILI, A I RADI LAKŠE IDENTIFIKACIJE PROIZVODA I DATUMA PRODAJE, PREPORUČUJEMO VAM DA SAČUVATE OVAJ DOKUMENT!

Ovom kupovinom stekli ste sva prava o saobraznosti propisana članom 50. – 52. Zakona o zaštiti potrošača („Službeni glasnik RS“ br. 62/2014) koja ovaj proizvod sadrži.

Ako roba koju ste kupili nije saobrazna ugovoru, obratite se trgovcu kod koga ste robu kupili, u roku od **2 godine** od dana kupovine i imate pravo da zahtevate da Vam otkloni nesaobraznost u primerenom roku, opravkom ili zamenom bez naknade, ili ukoliko ne ostvarite pravo na opravku, ili zamenu u primerenom roku, imate pravo da raskinete ugovor (povraćaj novca).

Trgovac kome ste izjavili reklamaciju dužan je da Vam odgovori najkasnije u roku od 8 dana od dana prijema reklamacije, sa izjašnjenjem o podnetom zahtevu i predlogom njegovog rešavanja.

U slučaju prihvatanja reklamacije, sve troškove potrebne za otklanjanje nesaobraznosti proizvoda, kao i troškove prevoza nesaobraznog proizvoda, snosi će trgovac.

Za sve informacije i u cilju što bržeg i efikasnijeg rešavanja eventualnih problema, preporučujemo Vam usluge ovlašćenog servisa koji je naveden u Uputstvu za upotrebu.

U svrhu što bolje i kvalitetnije eksploatacije ovog proizvoda, molimo Vas da proizvod koristite u skladu sa uputstvom za upotrebu kao i da ga ne izlažete uslovima koji mogu da onemoguće ili umanje saobraznost (prašina, vlaga, toplota, pad, udar i slični uslovi ili faktori).

Ovim dokumentom prestaje važnost svih garantnih dokumenata koje eventualno dobijete prilikom kupovine, a nalaze se upakovani uz robu.

NAPOMENA: Ovaj proizvod je namenjen isključivo za kućnu upotrebu i tretira se kao hobi alat. Svaka reklamacija za koju se ustanovi da je nastala upotrebom u profesionalne svrhe, smatraće se zloupotrebom i odstupanjem od predviđene namene i biće odbijena.

**Ovaj alat je namenjen ISKLJUČIVO ZA KUĆNU UPOTREBU
i kao takvog ga treba koristiti**

**Potrošači molimo Vas da obratite pažnju
na sledeće tačke i pojave o kojima treba voditi računa
i izbegavati ih tokom upotrebe uređaja:**

1. Nestručna upotreba ili zloupotreba koja uzrokuje preopterećenje mašine usled priključenja potrošača veće snage nego što je dozvoljeno.
2. Oštećenja nastala usled dejstva stranih tela (npr. padovi, kiseline i sl.).
3. Oštećenja nastala kao rezultat nemara korisnika, neredovnog održavanja i čišćenja.
4. Oštećenja nastala usled nepridržavanja uputstva za upotrebu ili pogrešnog korišćenja, kao i usled normalnog predviđenog trošenja habanjem prilikom normalne upotrebe.
5. Oštećenja nastala padom, udarom ili dejstvom agresivnog hemijskog ili toplotnog dejstva.
6. Oštećenja nastala usled nedovoljnog ili neredovnog podmazivanja.
7. Ukoliko je uređaj delimično ili potpuno otvaran od strane neovlašćenih lica ili servisa, kao i neovlašćeni zahvati na uređaju.
8. Oštećenja nastala usled korišćenja neodgovarajućeg goriva i maziva nego što je propisano.
9. Ukoliko fabrička etiketa sa osnovnim podacima o mašini nedostaje ili je usled nepravilnog odnosa prema uređaju pohabana do nečitljivosti ili neprepoznatljivosti.

Nije predviđeno da ovaj aparat upotrebljavaju osobe (uključujući i decu) sa smanjenim fizičkim, motoričkim i mentalnim sposobnostima ili osobe ograničenih znanja i iskustava bez prisustva osobe zadužene za njihovu bezbednost, odnosno staranje.

Deca se ne smeju igrati ovakvim aparatima.

SERVISER:

WOBY HAUS d.o.o.
NOVI SAD
Rumenački put bb
Tel: 021/ 22-16-990
Fax: 021/ 22-16-957
e-mail: servis@wobyhaus.co.rs

UVOZNIK:

WOBY HAUS d.o.o.
NOVI SAD
Braće Ribnikar 55
Tel: 021/ 47-222-12
Fax: 021/ 47-222-17
e-mail: info@wobyhaus.co.rs

Proizvođač: Womax, Herman-Voith Straße 4, 89522 Heidenheim, Nemačka