

Womax

SRB

UPUTSTVO ZA UPOTREBU

Testera lančana električna
W-KS 2000



784.201.40

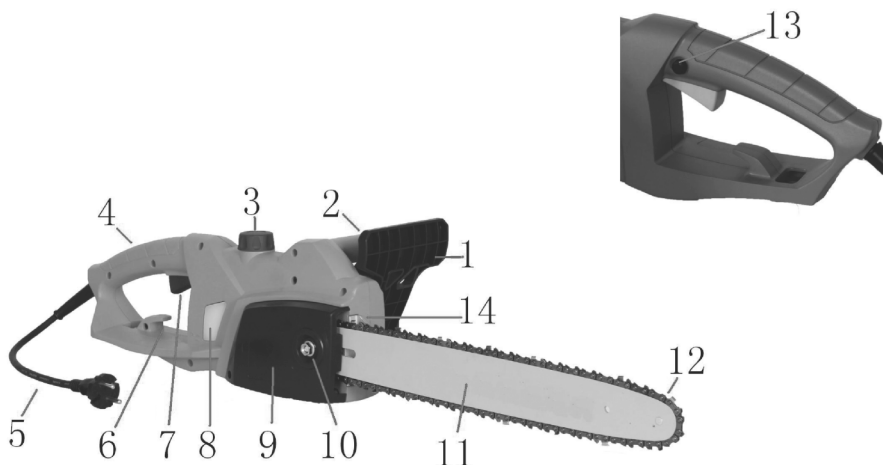

Opis uređaja

1. Prednji štitić sa sigurnosnom kočnicom
2. Prednji rukohvat
3. Čep rezervoara za ulje
4. Zadnji rukohvat
5. Električni kabel sa utikačem
6. Zakačka kabla
7. Prekidač UKljučeno /Isključeno
8. Providni pokazivač nivoa ulja
9. Poklopac pogonskog lančanika
10. Matica za fiksiranje zategnutosti lanca
11. Mač lanca
12. Lanac testere
13. Sigurnosni prekidač
14. Nazubljena ploča

Napomena: Skica opisa uređaja je približna originalu, ali su pozicije odgovarajuće.



Upozorenje!

Pažljivo pročitajte ovo uputstvo za upotrebu pre prve upotrebe uređaja i strogo se pridržavajte navedenih uputstava i bezbednosnih upozorenja. Deci i licima mlađim od 18 godina nije dozvoljen rad sa ovim uređajem. Nepoštovanje navedenih uputa i upozorenja, može dovesti do nezgoda koje uključuju požar, strujni udar ili ozbiljne povrede. Proizvođač nije odgovoran za gubitke i štetu nastalu usled nepravilnog korišćenja i ne pridržavanja uputstva za upotrebu.

Značenje simbola označenih na proizvodu i ovom uputstvu:

	1		2		3		4		5		6
	7		8		9		10		11		12

1. **Upozorenje! Opasnost!**
2. **Pročitajte uputstvo za upotrebu pre početka korišćenja uređaja.**
3. **Nosite zaštitne naočare prilikom korišćenja ovog uređaja.**
4. **Nosite štitnike za uši kao zaštitu od buke.**
5. **Izvadite električni utikač iz utičnice ako je kabel oštećen ili neispravan.**
6. **Ostale osobe i posmatrače držite na bezbednoj udaljenosti od uređaja.**
7. **Ne izlažite uređaj kiši ili vlazi.**
8. **Držite uređaj pravilno i uvek sa obe ruke.**
9. **Nikada ne secite vrhom mača, jer to može da dovede do povratnog udara i izazvati telesne povrede.**
10. **Nosite zaštitne rukavice.**
11. **Dvostruka izolacija.**
12. **Otpadni električni proizvodi ne smeju biti odlagani sa kućnim otpadom. Ovaj uređaj treba predati u najbliži reciklažni centar, nakon što on postane neupotrebljiv.**

Opšta bezbednosna pravila

Opšta upozorenja za električne alate:

- Ne izlažite ovaj uređaj kiši ili vlazi.
- Izvucite utikač iz električne utičnice ako je električni kabel oštećen.
- Pročitajte i shvatite sva upozorenja i uputstva. Nepoštovanje upozorenja i uputstava može imati za posledicu električni udar, požar i / ili teške povrede. Čuvajte sva upozorenja i uputstva za buduću upotrebu.

Sigurnost na radnom mestu

- Držite Vaše područje rada čisto i dobro osvetljeno. Neuredno i mračno radno mesto može da dovede do nesreće.
- Ne radite sa uređajem eksplozivnoj atmosferi, kao što su prisustvo zapaljivih tečnosti, gasova ili prašine. Električni alat proizvodi varnice koje mogu zapaliti prašinu ili isparenja.
- Držite decu i slučajne prolaznike daleko od radnog mesta za vreme korišćenja električnog alata. Skretanje pažnje može doći do gubitka kontrole nad uređajem.

Električna bezbednost

- Vaša električna utičnica mora odgovarati utikaču na uređaju. Nikada ne prepravljajte i ne menjajte utikač na bilo koji način. Nemojte koristiti priključke i adaptere sa uzemljenjem zbog rizika od električnog udara.
- Izbegavajte telesni kontakt sa uzemljenim gornjim površinama, kao što su vodovodne cevi, centralno grejanje, šporeti i frižideri. Postoji povećan rizik od strujnog udara ako je Vaše telo uzemljeno.
- Nemojte izlagati uređaj kiši ili vlažnim uslovima. Prodiranje vode u električni aparat povećava rizik od električnog udara.
- Nemojte zloupotrebljavati kabel. Nikada ne koristite kabel za izvlačenje utikača iz utičnice. Držite kabel dalje od vreline, ulja, oštih ivica ili pokretnih delova uređaja. Oštećeni kabel povećava rizik od električnog udara.
- Ako sa nekim električnim alatom radite u prirodi, upotrebljavajte samo produžne kablove koji su predviđeni za upotrebu na otvorenom. Upotreba produžnog kabla pogodnog za spoljno područje smanjuje rizik od električnog udara.

Lična bezbednost

- Budite pažljivi, pazite šta radite i idite razumno na posao sa električnim alatom. Ne upotrebljavajte uređaj, kada ste umorni ili pod uticajem droga, alkohola ili lekova. Momenat nepažnje kod upotrebe uređaja može dovesti do ozbiljnih povreda.
- Koristite ličnu zaštitnu opremu. Uvek nosite zaštitne naočare. Zaštitna oprema, kao maska za prašinu, neklizajuće sigurnosne cipele, šlem i zaštita za sluh, smanjuju mogućnost povreda.
- Izbegavajte nenamerno pokretanje uređaja. Uverite se da je prekidač u položaju isključeno pre priključivanja na električnu mrežu. Nošenje električnih alata sa prstom na prekidaču može da dovede do nenamernog startovanja i povreda.
- Uklonite sav alat i pribor za podešavanje iz okoline pre pokretanja uređaja. Ključevi i sitan alat mogu biti odbačeni od strane rotirajućih delova uređaja i mogu izazvati teške telesne povrede.
- Ne precenjajte sebe. Uvek stojte stabilno i u ravnoteži. Ovo omogućava bolju kontrolu nad električnim

alatom u neočekivanim situacijama.

- Oblačite se pravilno. Ne nosite široku odeću. Držite kosu, odeću i rukavice dalje od pokretnih delova. Opuštena odeća, nakit ili duža kosa mogu biti zahvaćeni od strane rotirajućih delova.

Električni alat-upotreba i nega.

- Ne preopterećujte uređaj. Koristite odgovarajući električni alat za vaš posao. Ispravan izbor električnog alata će uraditi dati posao bolje i sigurnije, ako ste napravili pravi izbor.
- Ne koristite uređaj ukoliko je prekidač za uključivanje i isključivanje neispravan. Svaki električni uređaj koji se ne može kontrolisati pomoću prekidača, mora biti popravljen.
- Izvucite utikač iz električne utičnice pre nego što preduzmete bilo kakve radove na podešavanju, zameni delova pribora ili odlaganja uređaja. Takve preventivne mere bezbednosti smanjuju rizik od nenamernog pokretanja uređaja.
- Čuvajte nekorišćene električne alate izvan domašaja dece i ne dozvolite licima koja nisu upoznata sa uređajem ili nisu pročitali ova uputstva, da koriste uređaj. Električni alati su opasni u rukama neobučениh korisnika.
- Održavajte vaš uređaj. Proverite da li se svi pokretni delovi slobodno okreću, ima li loma ili nekog drugog oštećenja ili bilo kojih drugih uslova koji mogu uticati na rad uređaja. Ako postoje oštećenja, moraju odmah biti otklonjena, pre upotrebe. Mnoge nesreće su izazvane loše održanim električnim alatima.
- Držite rezne alate oštrim i čistim. Brižljivo negovani alati za sečenje sa oštrim sečivima manje slepljuju i lakše se kontrolišu
- Upotrebljavajte električne alate, pribor i opremu u skladu sa ovim uputstvima i na način koji je propisan za određenu vrstu električnog alata, uzimajući u obzir uslove rada i posao koji treba izvesti. Upotreba električnih alata za druge namene od propisanih može voditi opasnim situacijama.

Servis

Uređaj može servisirati samo ovlašćeni servis uz korišćenje originalnih rezervnih delova. Ovo će obezbediti bezbedan i pouzdan rad Vašeg uređaja.

Posebna bezbednosna upozorenja za lančanu testeru

- Držite sve delove i pribor dalje od lanca testere kada je testera u funkciji. Pre nego što počnete sa radom, uverite se se lanac testere slobodno kreća po svojoj vodilici. Momenat nepažnje kod upotrebe može izazvati upletenost vaše odeće ili tela sa lancem testere.
- Uvek držite testeru za prednji rukohvat levom rukom, a desnom rukom za zadnji rukohvat. Držeći testeru obrnutim položajem ruku, povećavate rizik od povreda i nikada ne radite tako.
- Nosite zaštitne naočare i zaštitu za uši. Takođe se preporučuje upotreba šlema za glavu, zaštitnih rukavica i neklizajuće zaštitne obuće. Odgovarajuća zaštitna odeća će smanjiti rizik od telesnih povreda od krhotina ili slučajnog kontakta sa lancem testere.
- Ne pokrećite testeru ako je ostala u već započetom rezu. Pokretanje testere dok je u stablu može dovesti do povreda.
- Uvek stojte stabilno i u ravnoteži kada radite sa lančanom testerom. Klizava i nestabilna površina, kao što su merdevine, može da prouzrokuje gubitak ravnoteže ili kontrole nad uređajem.
- Nikada ne radite sa motornom testerom na drvetu ili sa merdevina.
- Kada sećete granu koja je napeta, budite pripralni na njeno odbacivanje prilikom sečenja.
- Budite posebno oprezni kod sečenja šiblja i sadnica. Tanka drvca mogu da uhvati lanac testere i da vaz izbace iz ravnoteže.
- Nosite isključenu testeru držeći je za prednji rukohvat sa lancem dalje od Vašeg tela. Prilikom transporta ili čuvanja, uvek navucite zaštitnu plastiku na lanac i mač. Pravilno rukovanje testerom će smanjiti verovatnoću slučajnog kontakta sa pokretnim lancem testere.
- Pratite uputstva za podmazivanje, zatezanje lanca i zamenu delova pribora. Nepravilno zategnut ili ne podmazan lanac može da pukne ili poveća šansu za pojavu povratnog udara.
- Držite rukohvate suvim i čistim, bez ulja ili masti. Masni rukohvati su klizavi i dovode dogubitka kontrole.
- Secite samo drva. Ne koristite testeru za svrhe za koje nije namenjena. Na primer: ne koristite lančanu testera za sečenje plastike, zidanih ili nedrvenih građevinskih materijala. Upotreba lančane testere za različite operacije od namenjenih može dovesti do opasnih situacija.

Uzroci i prevencija rukovaoca u slučaju povratnog udara

Do pojave povratnog udara može doći kada vrh mača lanca dođe u kontakt sa drvetom ili kada drvo priklešti mač sa lancem u rezu. Ovakva pojava, u nekim slučajevima može izazvati iznenadnu reakciju, odnosno odbaciti testeru prema gore ili nazad prema rukovaocu. Svaka od ovih reakcija može da prouzrokuje gubitak kontrole nad testerom i da prouzrokuje ozbiljne povrede. Nemojte se oslanjati isključivo na sigurnosne uređaje ugrađene u vašu testeru. Kao korisnik lančane testere, potrebno je da preduzmete nekoliko koraka kako bi vaš rad bio lišen nesreća ili povreda. Povratni udar je rezultat zloupotrebe alata ili primene neodgovarajućih operativnih procedura i uslova te može da se izbegne preduzimanjem odgovarajućih mera predostrožnosti kao što je navedeno ispod:

- Držite testeru čvrsto, sa prstima okruženim oko rukohvata testere, sa obe ruke i postavite svoje telo i ruke da vam omoguće da se odupru snagama povratnog udara. Snaga povratnog udara može biti kontrolisana od strane operatera, ukoliko su preduzete odgovarajuće mere predostrožnosti.
- Ne ispuštajte lančanu testeru iz ruku.
- Ne pretenjujte sebe i ne sećite iznad visine ramena. Ovo pomaže da se spreči neželjeni kontakt dodirom i omogućava bolju kontrolu testere u neočekivanim situacijama.
- Koristite samo rezervne lance i mačeve koje preporučuje proizvođač. Neodgovarajuća zamena lanca ili mača može izazvati trzaj i pucanje lanca.
- Pratite uputstvo za oštrenje lanca. Smanjenje visine gaza može da dovede do povećanog povratnog udarca.
- Kabel treba da bude postavljen tako da ne bude upleten u grane ili zahvaćen od strane lanca. Preporuka je da korisnik koji prvi put koristi testeru, prvo vežba sečenje na postolju za sečenje drva.

Upozorenje: Emisija vibracija tokom stvarnog korišćenja električnog alata može se razlikovati od deklarisanе ukupne vrednosti u zavisnosti od načina na koji se uređaj koristi.



Upozorenje: Napomena za izbegavanje rizika od vibracija:

- Nosite odgovarajuće zaštitne rukavice tokom rada.
- Ograničite i skratite vreme rada sa uređajem.

Važne bezbednosne napomene

Kako čitati simbole i boje za upozorenja

Crvena boja: upozorava da navedeni postupak ili primer nije dozvoljen.

Zelena boja: označava preporučeni postupak za sečenje.

Upozorenje:

1. Čuvajte se povratnog udara.
2. Ne pokušavajte rad sa jednom rukom.
3. Izbegavajte kontak vrha mača lanca sa materijalom koji sećete.

Preporučujemo:

4. Držite testeru pravilno, sa obe ruke.

Opasnosti!

Čuvajte se povratnog udara!!



Upozorenje:

Povratni udar može dovesti do opasnog gubitka kontrole nad lančanom testerom i kao rezultat toga, do ozbiljnih ili fatalnih povreda rukovaoca ili bilo koga ko stoji u neposrednoj blizini. Uvek budite na oprezu jer povratni udar i prikleštenje lanca su velike opasnosti i uzrok većine nesreća.

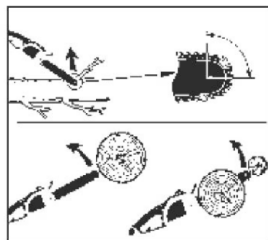

Čuvajte se:
Rotacionog
povratnog
udara

Odskoka ili
prikleštenja
mača i lanca

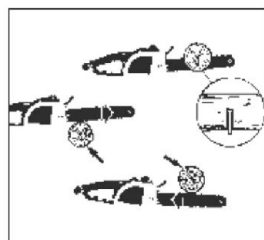

Povratni udar se može desiti kada vrh mača dodiruje neki objekat ili kada drvo priklješti lanac testere u rezu. Takva vrsta kontakta, u nekim slučajevima može izazvati munjevitou reakciju, odbaciti mač testere prema gore ili priklještenjem povući testeru prema napred. Svaka od ovih reakcija može da prouzrokuje gubitak kontrole nad testerom, što bi moglo dovesti do ozbiljnih povreda.

Priprema za rad

Montaža mača i lanca

Sklapanje testere i zatezanje lanca

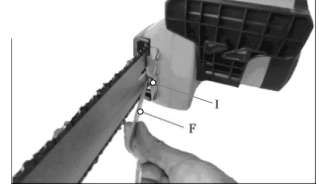
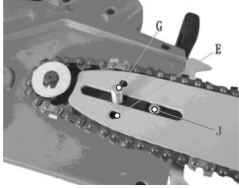

Uvek izvucite utikač iz električne utičnice i nosite zaštitne rukavice pre bilo kojih radova na lancu testere!

- Skinite poklopac pogonskog lančanika (9) odvrtanjem matice (10) u smeru suprotnom od kazaljke na satu.

- Postavite lanac testere (12) preko mača (11).

Napomena: Lanac mora biti tako postavljen preko mača da su ivice zuba za sečenje u smeru kretanja lanca i užlebljene u vodeći žleb na obodu mača.

- Postavite mač sa lancem testere na telo vijka (G) vodeći računa da otvori (E) na maču nalegnu na zatezne pinove na zatezaču lanca, kao i centralni pin (J) da prođe kroz dugački žleb na maču.
- Lanac prebacite na pogonski zupčanik tako da zubi lanca pravilno nasednu na korak zuba zupčanika.
- Vratite poklopac pogonskog zupčanika na svoje mesto.

Napomena: Telo vijka (G) mora proći kroz otvor (H) na poklopcu (9).

- Lagano rukom zavrnite maticu (10) na poklopcu (9) u smeru kazaljke na satu (ne zatezati jako).
- Zategnite lanac zatezanjem vijka (I) pomoću ključa (F) koji je sastavni deo isporuke.

Napomena: Lanac ne zatežite previše. Lanac je pravilno zategnut kada se lagano rukom može na sredini mača lanac odvojiti od mača za oko 5 milimetara.



Upozorenje: Ovu proveru uvek radite koristeći odgovarajuće zaštitne rukavice.

- Nakon pravilnog zatezanja lanca, priloženim ključem zategnite maticu (10) k



Uključivanje / Isključivanje

- Napon električne mreže mora odgovarati naponu navedenom na kontrolnoj pločici testere.
- Držite uređaj pravilno sa obe ruke za rukohvate prilikom pokretanja i za vreme rada.
- Za uključivanje pritisnite sigurnosno dugme (13), a zatim prekidač (7).
- U slučaju da se testera ne pokrene, povucite sigurnosnu kočnicu (1) prema sebi.
- Za isključivanje, otpustite prekidač (7) i testera će prestati sa radom.

Rad sa lančanom testerom

- Pre nego što počnete sa radom, povucite ručicu kočnice (1) nazad prema prednjem rukohvatu.
- Pre priključivanja na električnu mrežu, proverite utikač i kabel od mogućih oštećenja. Ako postoji oštećenje, ono mora biti otklonjeno u ovlašćenom servisu pre početka sa radom. Nikada ne koristite oštećeni kabel i utikač ili ako nisu u skladu sa zahtevima.
- Kabel za napajanje mora uvek biti iza operatera.
- Uvek započeti sa sečenjem tek kada je testera uključena i pod punim brojem obrtaja.
- Prilikom pokretanja testeru, lanac ne sme da dodiruje drvo koje sečete.
- Mač sa lancem na testeru vadite iz započetog reza samo dok testera radi.
- U slučaju da rez ne može biti završen u jednom potezu, pogurajte testeru prema napred, naslonite nazubljenu ploču na materijal i završite rez podižući zadnji rukohvat.
- Isključite motor testere pre oslobađanja kočnice lanca.

- Ne dozvolite da lanac dodiruje tlo kada je testera u radu.
- Zagrevanje lanca i mača testere tokom rada je znatno. Budite pažljivi i ne dodirujte vruće delove testere nezaštićenim delovima tela.
- Uvek stojte na strani suprotnoj od linije predviđenog pada odsečenog komada.
- Nakon nekoliko rezova, isključite testeru i napravite pauzu. Testera nije predviđena za dug neprekidan rad.

Kočnica lanca / Prednji štitnik



Oprez:

Labav lanac može da iskoči i žlebova na maču. Lanac koji je suviše zategnut može oštetiti testeru. Znači, pretegnut ili labav lanac može da dovede do ozbiljnih povreda.

Sve lančane testere, pa i ova, su opremljene kočnicom lanca na prednjem štitniku koja zaustavlja kretanje lanca u milisekundama, pomažući da se smanji opasnost od povratnog udara. Takođe ona štiti levu ruku u slučaju da klizanja ruke sa prednjeg rukohvata. Kočnica lanca je bezbednosna funkcija koja se aktivira ako se primeni pritisak na prednji štitnik ili kada, u slučaju povratnog udara, ruka operatera udari u polugu kočnice.

Kada se kočnica lanca aktivira, kretanje lanca naglo prestaje i motor se trenutno isključuje. Svrha kočnice lanca je da se smanji mogućnost povrede zbog povratnog udara. Kočnica lanca ne može, međutim, dati punu meru zaštite u slučaju nemarnog upravljanja testerom.

U položaju koji pokazuje slika 1B, kočnica nije aktivna i lanac se slobodno može kretati. Delovanjem sile u smeru strelice na slici 1B, kočnica se aktivira.

U položaju koji pokazuje slika 1A, kočnica je aktivirana i lanac se ne može pomerati. Delovanjem sile u smeru strelice na slici 1A, kočnica se aktivira.

Napomena:

Motor ne može da se pokrene kada je kočnica aktivirana.



Slika 1A



Slika 1B



UPOZORENJE: Kočnica lanca je bezbednosni deo uređaja i ne sme se koristiti za zaustavljanje testere tokom normalnog rada.

Testiranje kočnice lanca

Kočnica lanca mora biti testirana pre početka sa sečenjem na sledeći način:

- Uverite se da je kočnica lanca isključena (Sl. 1B).
- Postavite testeru na čvrstu, ravnu i suhu površinu koja je očišćena od drugih predmeta. Ne dozvolite da testera dođe u kontakt sa stranim objektima.
- Priključite testeru na električnu mrežu.
- Uхватите prednji rukohvat (ne kočnicu lanca) sa levom rukom. Šaka i prsti treba da okruže rukohvat.
- Uхватите zadnji rukohvat desnom rukom. Šaka i prsti treba da okruže rukohvat.
- Pritisnite sigurnosni prekidač palcem desne ruke, a kažiprstom desne ruke prekidač uključeno/isključeno.
- Dok motor radi, aktivirajte kočnicu lanca povlačenjem štitnika levom rukom prema napred, u pravcu strelice na slici 1B.
- Lanac treba odmah da se zaustavi i motor da prestane da radi.



Upozorenje:

Ukoliko se lanac i motor ne zaustave kada se kočnica lanca aktivira, odnesite testeru u ovlašćeni servis. Nikako ne koristite testeru ako je kočnica lanca neispravna.

Opšte uputstva za sečenje

Mala stabla, do 15-18cm u prečniku se obično seku u jednom rezu. Veći prečnik stabla zahteva pomoćne rezove. Pomoćni rezovi određuju pravac gde će drvo pasti.

Obaranje manjih trupaca



Upozorenje:

Putanja povlačenja rukovaoca (A) treba da bude planirana i očišćena pre nego što je sečenje počelo. Putanja povlačenja bi trebalo da bude dijagonalno od zadnjeg dela linije očekivanog pada trupca, kao što je ilustrovano na slici 2A.



Upozorenje:

Ako se drvo seče na nagnutom terenu, rukovaoc lančanom testerom treba biti na uzvišenom delu terena, jer će drvo najverovatnije da sklizne ili da se skotrlja nizbrdo.

Napomena:

Pravac pada (B) kontroliše se isecanjem reza. Pre nego se rezovi naprave, uzmite u obzir lokaciju većih grana i prirodno nagnuće drveta da bi utvrdili način na koji će drvo pasti.



Upozorenje:

Ne secite drveće za vreme jakih vetrova ili vetrova promenljivih pravaca ili ukoliko postoji bilo kakva druga opasnost. Konsultujte profesionalnog drvoseču. Ne secite drveće ukoliko postoji opasnost da se oštete električni, telefonski i drugi kablovi - obavestite o ovome elektrodistribuciju, ptt, kablovskog operatera ili koja je već kompanija zadužena za infrastrukturu.

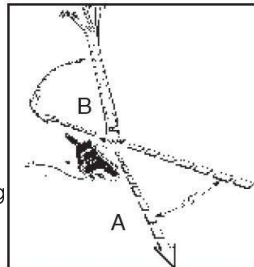

Slika 2A

Opšta uputstva za obaranje manjih trupaca

Obično se obaranje trupaca sastoji od dva glavna reza - useka i pravljenja obarajućeg reza (slika 2B). Počinje se sa pravljenjem useka koji će odrediti pravac padanja trupca. Vodite računa da se usek ne useče previše u deblo, ali i da bude dovoljno dubok kako bi se stvorio "zglob" dovoljne širine i snage koji će omogućiti padanje trupca u željenom smeru.



Upozorenje:

Nikada nemojte hodati ispred drveta na kome je napravljen usek. Obarajući rez napravite sa druge strane u odnosu na usek, 3-5cm iznad ivice useka.

Nikada ne secite do kraja kroz deblo, ostavite uvek "zglob" koji služi za držanje pravca padanja trupca. Ako isečete do kraja deblo, kontrola nad pravcem padanja je izgubljena. Uverite se da nema drugih osoba u krugu obaranja trupca pre nego što oborite trupac.

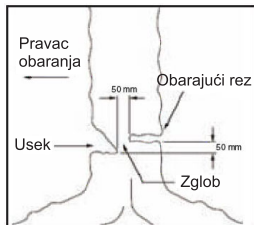

Slika 2B

Obarajući rez

1. Koristite drveni ili plastični klin (G) kako bi sprečili zaglavljivanje mača ili lanca (H) u rezu. Klin takođe kontroliše i pad trupca. (slika 2C)

2. Kada je prečnik debla veći od dužine mača, napravite 2 reza kao što je prikazano na slici 2D. (Ovakva debla treba izbegavati!)

Upozorenje:

Kako se obarajući rez približava „zglobu“, trupac bi trebao da počne da pada. Kada trupac počne da pada, izvadite testeru iz reza, isključite iz struje, spustite testeru na zemlju i napustite područje obaranja trupca na bezbedno mesto.

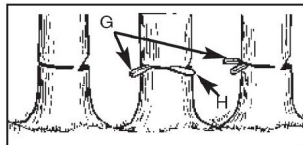

Slika 2C

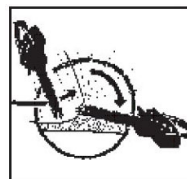

Slika 2D

Odscezanje grana sa oborenog trupca

Ne režite grane koje podupiru trupac (A) dok prvo ne isečete uzdužne grane sa gornje strane (slika 3). Grane pod opterećenjem treba rezati od dole kako bi se sprečilo zaglavljivanje lančane testere.

Sečenje trupaca na manje delove

Uverite se da stojite na sigurnoj i čvrstoj površini iznad trupca kada ga

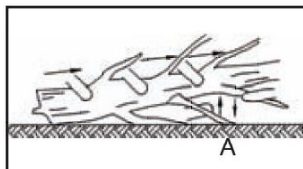

Slika 3

sečete. Ako je moguće trupac bi trebao biti poduprt kako kraj koji se seče ne bi ležao na zemlji. Ako je trupac poduprt na oba kraja a treba da sečete sredinu, prvo secite od dole do pola pa tek onda od gore. Ovo će sprečiti zaglavljivanje mača i lanca testere. Vodite računa da pri sečenju lanac ne dodiruje zemlju jer ćete ga tako istupiti.

Kada sečete na vlažnom tlu obavezno stojte iznad trupca.

1. Kada je trupac poduprt celom dužinom (leži na zemlji celom svojom površinom) secite ga od gore prema dole vodeći računa da lanac ne prodire u zemlju (slika 4A).

2. Kada je trupac poduprt na jednom kraju prvo secite od dole do 1/3 trupca kako bi sprečili cepanje trupca. Nakon toga secite od gore prema dole dok ne stignete do prvog reza - na ovaj način ćete izbeći zaglavljivanje (slika 4B).

3. Kada je trupac poduprt na oba kraja prvo sečete od gore do 1/3 trupca kako bi se izbeglo cepanje, a zatim sečete od dole dok ne dođete do prvog reza - na ovaj način ćete izbeći zaglavljivanje (slika 4C).

4. Kada sečete na vlažnom tlu uvek stojte iznad trupca (slika 4D). Kada sečete kroz trupac kako bi zadržali potpunu kontrolu smanjite pritisak sečenja pri kraju reza, ali pri tome ne prestajte da čvrsto držite rukohvate lančane testere. Nemojte dozvoliti da lanac dodiruje zemlju. Nakon završetka reza sačekajte da se testera zaustavi pre nego što je pomerite. Pri prelasku sa jedog drveta na drugo uvek ugasisite lančanu testeru.

Napomena:

Najbolji način da osigurate trupac dok ga sečete su nogare za sečenje drva. Kada to nije moguće, trupac treba osigurati pomoću komada panja ili drugog trupca. Uverite se da je trupac dobro osiguran pre sečenja.

Sečenje drva pomoću nogara za sečenje drva

Zbog lične bezbednosti i lakoće sečenja, ispravan položaj pri vertikalnom sečenju je od izuzetne važnosti (slika 5).

Vertikalno sečenje:

A. Držite testeru čvrsto sa obe ruke i sa desne strane tela dok sečete.

B. Držite levu ruku ispruženu koliko je to moguće.

C. Raspodelite težinu na obe noge.



Upozorenje:

Vodite računa da se mač i lanac propisno podmazuju pri sečenju.

Održavanje mača testere



Upozorenje:

Budite sigurni da je napojni kabl isključen iz utičnice pre nego što pristupite održavanju lančane testere.

Propisno održavanje mača testere je od izuzetne važnosti za očuvanje dobrog radnog stanja testere.



Upozorenje:

Ne podmazivanje prednjeg lančanika mača rezultovaće lošim performansama i blokadom testere i gubi se garancija na testeru.

Podmazivanje prednjeg lančanika mača se preporučuje nakon svakog korišćenja testere. Uvek pre podmazivanja dobro očistite prednji lančanik mača. Za podmazivanje koristite pumpicu sa uljem za podmazivanje.



Upozorenje:

Koristite zaštitne rukavice pri vršenju ove operacije kako biste smanjili rizik od povrede.

1. Isključite utikač iz utičnice.

Napomena:

Ne morate skidati lanac kako bi nauljili prednji lančanik mača.

2. Očistite lančanik mača od prljavštine.

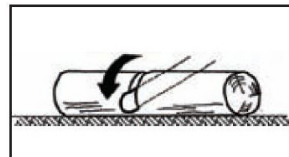

Slika 4A

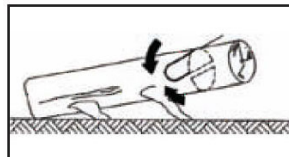

Slika 4B

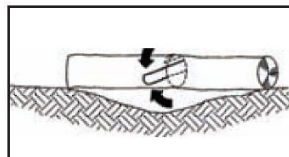

Slika 4C



Slika 4D

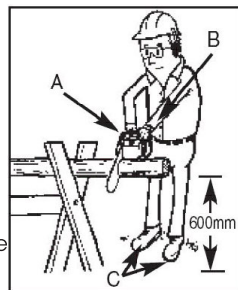

Slika 5

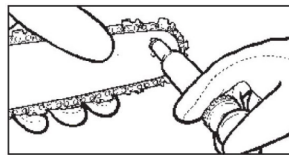

Slika 6

3. Koristite pumpicu sa uljem za podmazivanje čiji čete vrh staviti na otvor za podmazivanje prednjeg lančanika mača (slika 6).
4. Uverite se da je kočnica lanca deaktivirana, a zatim okrećite lanac rukom. Podmazivanje nastavite dok se ne podmaže ceo prednji lančanik mača. Mač treba redovno čistiti, kako putanju lanca tako i puteve podmazivanja lančanika (slika 7).

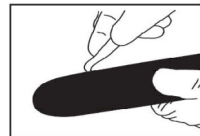

Slika 7

Održavanje lanca

Pri oštrenju lanca (slika 8) - koristite zaštitne rukavice i okruglu turpiju 3/16" (4.8mm). Uvek oštrite samo spoljašnje karike (slika 9) držeći se vrednosti sa slike 8. Nakon oštrenja sve karike moraju imati istu širinu i dužinu.

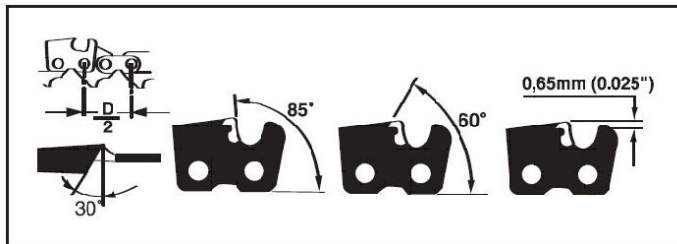

Slika 8

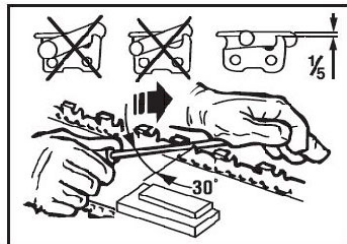

Slika 9



Upozorenje:

Naoštren lanac pravi lepo definisane "rezance" od piljevine, dok čim počne da pravi prašinu od piljevine, vreme je da se naoštiri. Nakon svaka 3-4 oštrenja treba proveriti visinu karike i ako je to potrebno izravnati je pomoću ravne turpije (slika 10).

Zaštita od povratnog udara

Ova testera je opremljena sa kočnicom lanca koja zaustavlja lanac u slučaju povratnog udara ukoliko je ispravna. Morate proveriti ispravnost kočnice pre upotrebe uređaja, tako što će raditi pod punim brojem obrtaja oko 1-2 sekunde i guranjem prednje zaštite ruke u napred. Lanac treba odmah da se zaustavi sa motorom u punom broju obrtaja. Ukoliko se lanac sporo zaustavlja ili se ne zaustavlja, zamenite obloge kočnice i doboš kvačila, pre upotrebe i to isključivo u ovlašćenom servisu.

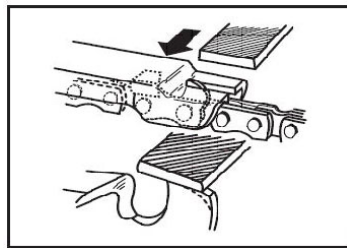

Slika 10

Zategnutost lanca

Proveravajte zategnutost lanca često i podesite zategnutost kad god je to potrebno, kako bi dovoljno zategnuto ležao na maču, ali opet i dovoljno labavo da može rukom da se odvoji od mača.

Novi lanac i mač

Novi lanac i mač, koji su zamenili stari, će morati da se ponovo podese nakon 5 sečenja od zamene. Ovo je normalno u periodu podešavanja novog lanca i mača. Nakon određenog vremena pokretni delovi lanca će se habati i prouzrokovati istegnuće lanca, što je sasvim normalno. Kada više ne bude bilo moguće podesiti zategnutost lanca, zamenite ga novim.

Podmazivanje lanca

Uvek vodite računa da sistem za auto podmazivanje lanca radi ispravno. U rezervoar za ulje sipati isključivo "Lanco!" ili "Testerol!" i voditi računa da nikad nije prazan. Adekvatno podmazivanje lanca je od izuzetne važnosti za smanjenje trenja sa mačem tokom rada sa testerom. Pojava dima ili promena boje mača su znak nedovoljnog podmazivanja lanca.

Održavanje

1. Pre početka sa radom na održavanju i čišćenju uređaja, isključite ga iz električne mreže.
2. Otvore za vazduh održavajte čistim kako bi sprečili pregrevanje motora.
3. Lančanu testeru čistite sa vlažnom krpom ili sušerom, nikako ne polivajte mlazom vode. Nikada ne koristite nagrizajuća ili abrazivna sredstva za čišćenje plastičnih delova jer može doći do njihovih oštećenja.
4. Redovno proveravajte zategnutost lanca pre svake upotrebe, kao i naoštrenost lanca.
5. Redovno čistite žleb mača kako bi osigurali nesmetano podmazivanje uljem.
6. Podmazivanje elektro-motora nije potrebno. Motor je opremljen ležajevima koji ne zahtevaju dodatno podmazivanje.
7. Ukoliko lančana testerica neće da radi, isključite je iz električne mreže i obratite se ovlašćenom servisu. Nikada ne pokušavajte sami da izvršite popravku.

Problemi u radu i njihovo rešenje

Primer 1: Testera neće da startuje

Prekid struje.	Proverite izvor napajanja.
Oštećen napojni kabel.	Zamenite napojni kabel.
Neispravan osigurač.	Promenite osigurač.
Kočnica lanca aktivirana.	Deaktivirajte kočnicu lanca.

Primer 2: Testera radi sa prekidima

Prekidač za paljenje/gašenje je neispravan.	Obratite se ovlašćenom servisu.
Oštećen napojni kabel.	Zamenite napojni kabel.

Primer 3: Lanac je suv

Nema ulja u rezervoaru za ulje.	Dopunite ulje.
---------------------------------	----------------

Primer 4: Lanac ne seče ravnomerno, skače, trza

Lanac je nedovoljno zategnut.	Podesite zategnutost lanca.
Lanac je tup.	Naoštrite ili zamenite lanac.
Lanac je oštećen.	Zamenite lanac.

Primer 5: Lanac se pregreva

Podmazivanje lanca nedovoljno.	Proverite nivo ulja u rezervoaru. Proverite podmazivanje lanca.
--------------------------------	--

Tehnički podaci

Napon:	230V ~ 50Hz
Snaga:	2000 W
Broj obrtaja bez opterećenja:	7000 /min
Brzina lanca:	13 m/s
Maksimalna dužina sečenja:	375 mm
Maksimalna dužina mača:	400 mm
Zapremina rezervoara ulja:	120 ml
Zaustavno vreme kočnice:	≤ 0.12 sek
Vibracije na rukohvatu (a _v):	6.970 m/s ² (K=1.5 m/s ²)
Nivo zvučnog pritiska (L _{PA}):	95.2 dB(A) (K=3 dB(A))
Izmerena zvučna snaga (L _{WA}):	106.2 dB(A) (K=3 dB(A))
Garantovani nivo zvučne snage (L _{WA}):	107 dB(A)

Navedene vrednosti buke i vibracija su računске i mogu se koristiti za upoređivanje jednog uređaja sa drugim. Stvarne vrednosti buke i vibracija se mogu razlikovati od navedenih u ovisnosti od načina upotrebe, vrste drveta koje se seče, kao i dužine rada sa uređajem.

Zaštita životne sredine

Nakon isteka radnog veka vašeg uređaja, ne odlažite ga sa redovnim kućnim otpadom nego ga predajte u vama najbliži centar za reciklažu. Tako ćete doprineti očuvanju životne sredine i omogućiti izvore novih sirovina za buduću upotrebu.

NAPOMENA: Ovo uputstvo je rađeno isključivo za srpsko tržište i kao takvo je originalno.

UPUTSTVO IZDAO: Womax, Lammstrasse 81, D-89520 HEIDENHEIM, Nemačka

Rasklopna šema uređaja

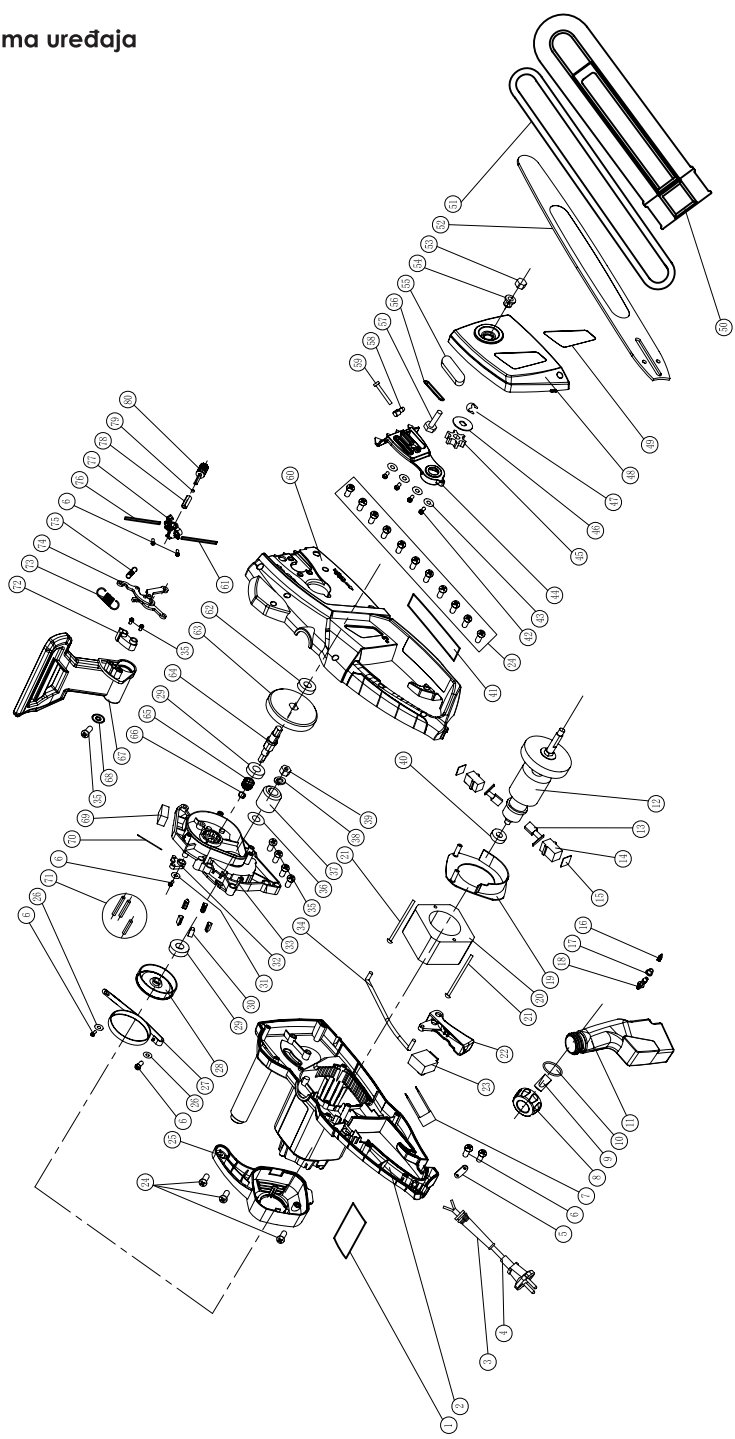

EC deklaracija o usaglašenosti

(prevod)

Mi proizvođač,

Womax

Lammstrasse 81, D-89520 HEIDENHEIM

Izjavljujemo da su nabrojane mašine u saglasnosti sa svim osnovnim i bezbednosnim zahtevima:

- EMC direktiva 2004/108/EC;
- MD direktiva 2006/42/EC

Naziv mašine: Testera lančana električna

Tip mašine: W-KS 1600; W-KS 1800; W-KS 2000; KS 400E; W-KS 2200; W-KS 2400.

Robna marka: Womax

Za nevedene modele, izdati su ispitni izveštaji: 708881042301-01 i 704031042301-00.

Primenjeni standardi:

EN 55014-1/A1:2009

EN 60745-1:2009

EN 55014-2/A2:2008

EN 60745-2-13:2009

EN 61000-3-2:2006/A2:2009

EN 61000-3-11:2000

Sva tehnička dokumentacija se nalazi u sedištu kompanije Womax, Lammstrasse 81, D-89520 Heidenheim, Nemačka. Lice odgovorno za tehničku dokumentaciju je Branislav Cvijanovic.

Heidenheim,
Datum: 11.05.2015.

Branislav Cvijanović
Direktor

PRAVA POTROŠAČA

Poštovani potrošači,

Kupili ste proizvod: **TESTERA LANČANA ELEKTRIČNA**

koji je uvezlo **WOBY HAUS DOO**, Braće Ribnikar 55, 21000 Novi Sad,

tip: **W-KS 2000**, fabrički broj: _____, datum proizvodnje _____.

Datum fiskalnog računa: _____, broj fiskalnog računa: _____.

Naziv i adresa trgovca i pečat: _____

(M.P.)

DA BISTE UVEK ZNALI SVOJA PRAVA U VEZI SA SAOBRAZNOŠĆU PROIZVODA KOJI STE KUPILI, A I RADI LAKŠE IDENTIFIKACIJE PROIZVODA I DATUMA PRODAJE, PREPORUČUJEMO VAM DA SAČUVATE OVAJ DOKUMENT!

Ovom kupovinom stekli ste sva prava o saobraznosti propisana članom 50. – 52. Zakona o zaštiti potrošača („Službeni glasnik RS“ br. 62/2014) koja ovaj proizvod sadrži.

Ako roba koju ste kupili nije saobrazna ugovoru, obratite se trgovcu kod koga ste robu kupili, u roku od **2 godine** od dana kupovine i imate pravo da zahtevate da Vam otkloni nesaobraznost u primerenom roku, opravkom ili zamenom bez naknade, ili ukoliko ne ostvarite pravo na opravku, ili zamenu u primerenom roku, imate pravo da raskinete ugovor (povraćaj novca).

Trgovac kome ste izjavili reklamaciju dužan je da Vam odgovori najkasnije u roku od 8 dana od dana prijema reklamacije, sa izjašnjenjem o podnetom zahtevu i predlogom njegovog rešavanja.

U slučaju prihvatanja reklamacije, sve troškove potrebne za otklanjanje nesaobraznosti proizvoda, kao i troškove prevoza nesaobraznog proizvoda, snosi će trgovac.

Za sve informacije i u cilju što bržeg i efikasnijeg rešavanja eventualnih problema, preporučujemo Vam usluge ovlašćenog servisa koji je naveden u Uputstvu za upotrebu.

U svrhu što bolje i kvalitetnije eksploatacije ovog proizvoda, molimo Vas da proizvod koristite u skladu sa uputstvom za upotrebu kao i da ga ne izlažete uslovima koji mogu da onemoguće ili umanje saobraznost (prašina, vlaga, toplota, pad, udar i slični uslovi ili faktori).

Ovim dokumentom prestaje važnost svih garantnih dokumenata koje eventualno dobijete prilikom kupovine, a nalaze se upakovani uz robu.

NAPOMENA: Ovaj proizvod je namenjen isključivo za kućnu upotrebu i tretira se kao hobi alat. Svaka reklamacija za koju se ustanovi da je nastala upotrebom u profesionalne svrhe, smatraće se zloupotrebom i odstupanjem od predviđene namene i biće odbijena.

**Ovaj alat je namenjen ISKLJUČIVO ZA KUĆNU UPOTREBU
i kao takvog ga treba koristiti**

**Potrošači molimo Vas da obratite pažnju
na sledeće tačke i pojave o kojima treba voditi računa
i izbegavati ih tokom upotrebe uređaja:**

1. Nestručna upotreba ili zloupotreba koja uzrokuje preopterećenje mašine usled dejstva prekomerne sile (pregrevanje motora) ili upotreba neodgovarajućih alata za datu mašinu (npr. neodgovarajući lanac, mač...).
2. Oštećenja nastala usled dejstva stranih tela (npr. peska, prašine, kamenja, opiljaka i sl.).
3. Oštećenja nastala kao rezultat nemara korisnika, neredovnog održavanja i čišćenja alata.
4. Oštećenja nastala usled ne pridržavanja uputstva za upotrebu ili pogrešnog korišćenja, kao i usled normalnog predviđenog trošenja habanjem prilikom normalne upotrebe.
5. Oštećenja nastala padom, udarom ili dejstvom agresivnog hemijskog ili toplotnog dejstva.
6. Oštećenja nastala usled nedovoljnog ili neredovnog podmazivanja.
7. Ukoliko je alat delimično ili potpuno otvaran od strane neovlašćenih lica ili servisa, kao i neovlašćeni zahvati na uređaju.
8. Oštećenja nastala usled korišćenja neodgovarajućeg ulja za podmazivanje lanca.
9. Oštećenja nastala usled priključivanja na energetska mrežu u kojoj je napon veći ili manji od propisanog za optimalan rad mašine.
10. Ukoliko fabrička etiketa sa osnovnim podacima o mašini nedostaje ili je usled nepravilnog odnosa prema alatu pohabana do nečitljivosti ili neprepoznatljivosti.

Nije predviđeno da ovaj aparat upotrebljavaju osobe (uključujući i decu) sa smanjenim fizičkim, motoričkim i mentalnim sposobnostima ili osobe ograničenih znanja i iskustava bez prisustva osobe zadužene za njihovu bezbednost, odnosno staranje.

Deca se ne smeju igrati ovakvim aparatima.

SERVISER:

WOBY HAUS d.o.o.
NOVI SAD
Rumenački put bb
Tel: 021/ 22-16-990
Fax: 021/ 22-16-957
e-mail: servis@wobyhaus.co.rs

UVOZNIK:

WOBY HAUS d.o.o.
NOVI SAD
Braće Ribnikar 55
Tel: 021/ 47-222-12
Fax: 021/ 47-222-17
e-mail: info@wobyhaus.co.rs

Proizvođač: Womax, Lammstrasse 81, D-89520 HEIDENHEIM, Nemačka